

# ARGOS

CATÁLOGO 2020

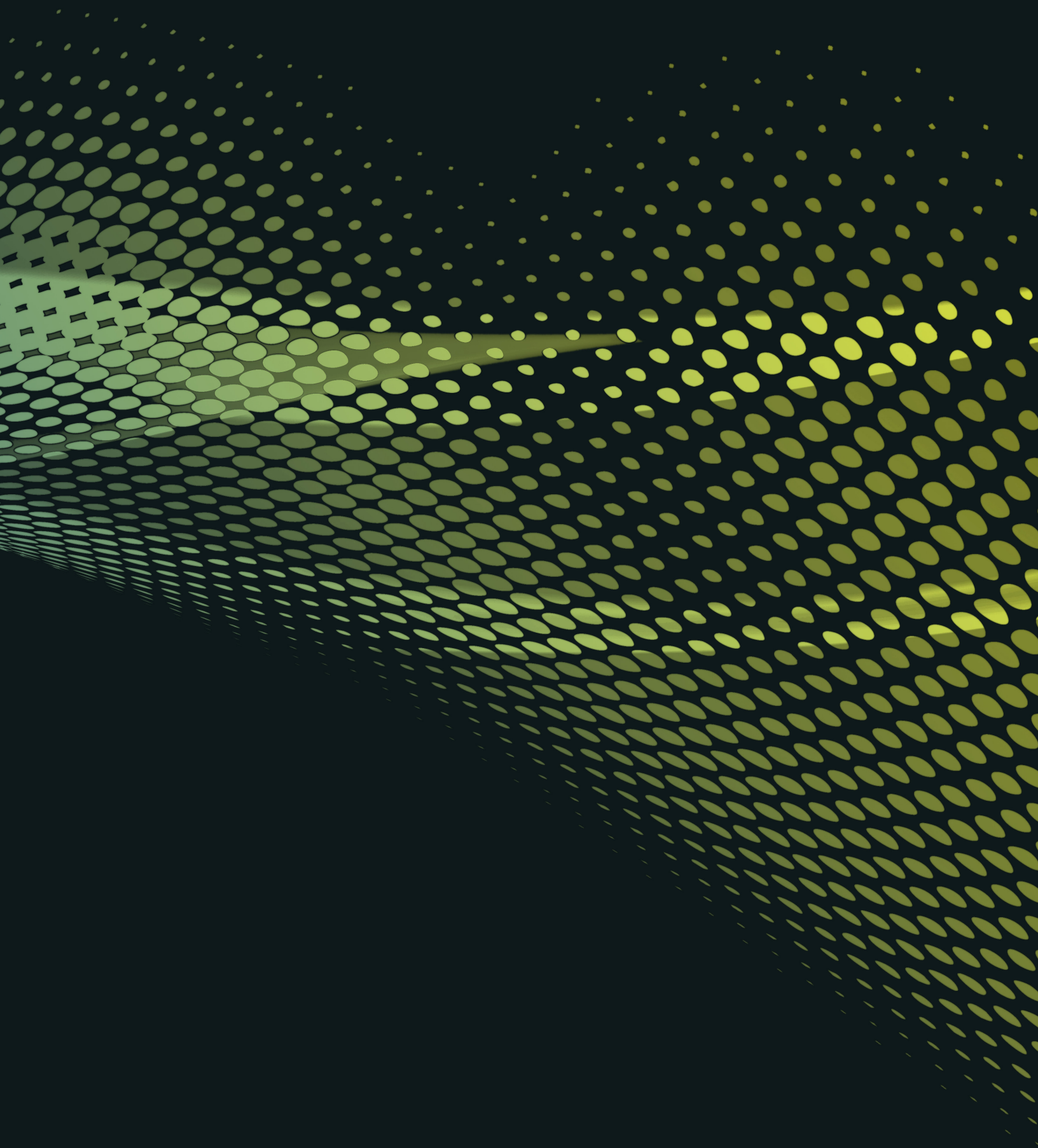

# ARGGCO

INNOVACIÓN  
SIN LÍMITES

CATÁLOGO 2019



# ÍNDICE

Accesorios para tubería pág. 001-020



Armarios pág. 021-030



Artefactos pág. 031-052



Audio y video pág. 053-058



Centros de carga pág. 059-062



Cintas y tubo termocontráctil pág. 063-070



Conductores pág. 071-096



Derivadores y multicontactos pág. 097-100



Extensiones pág. 101-104



Herramientas pág. 105-122



Iluminación pág. 123-216



Seguridad pág. 217-230



Soldadura pág. 231-240



Sujeción y canalización pág. 241-248



Terminales pág. 249-258



Tubería de PVC pág. 259-266



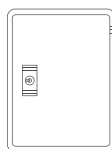
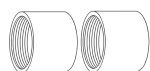

## Accesorios para tubería

Producto	Página
Abarazaderas	3
Colgadores	5
Conectores y coples	6
Reducciones de aluminio	9
Conectores glándula	10
Conectores rectos para cable uso rudo	11
Codos	12
Monitores	12
Contratuercas	13
Cajas metálicas	13
Marcos de reducción	14
Tapas metálicas	14
Barras roscadas	14
Perfiles unicanal	15
Mordaza troquelada	15
Coples para barra roscada	15
Tuercas	16
Rondanas	16
Expansores	17
Tornillos hexagonales	17
Sujetador para pared hueca	17
Tubo metálico flexible tipo SLDX	18
Conectores rectos y curvos para tubo metálico flexible	18
Tubo flexible liquidtight SLFS	19
Conectores rectos y curvos para tubo liquidtight	19
Tubo flexible no metálico	20
Conectores rectos y curvos para tubo flexible no metálico	20

## Armarios

Producto	Página
Gabinetes metálicos	23
Gabinetes de acero inoxidable	24
Gabinetes de poliéster	25
Gabinetes de plástico	26
Armarios metálicos monoblock con placa de montaje y zócalo	27
Armarios metálicos combinables con placa de montaje y zócalo	28
Cerraduras para gabinetes	29
Kit de unión para OLN	30



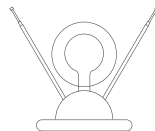
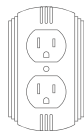

## Artefactos

Producto	Página
Apagadores - Linea Marsella	33
Contacto sencillo aterrizado blanco - Linea Marsella	33
Tapón ciego blanco - Linea Marsella	34
Toma para televisión - Linea Marsella	34
Toma telefónica - Linea Marsella	34
Placa de plástico blanca - Linea Marsella	34
Contacto doble con placa blanca - Linea Marsella	35
Apagadores - Linea Marsella	35
Interruptores de palanca	37
Portalámparas	37
Dispositivos de entrada recta	38
Dispositivos con seguro de media vuelta	44
Placas	49
Cajas rectangulares de aluminio	52
Cajas cuadradas de aluminio	52
Tapones para cajas de aluminio	52

## Audio y Video

Producto	Página
Antenas	55
Cordón dúplex polarizado 300 V~	57
Cordón bicolor 300 V~	57
Cable coaxial	58

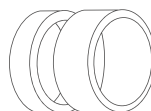

## Centros de carga

Producto	Página
Centros de carga de empotrar y sobreponer	61

## Cintas y tubo termocontráctil

Producto	Página
Cinta aislante de vinil	65
Cinta aislante de vinil de alto desempeño	65
Cinta eléctrica autosoldable	66
Cinta de tela de fibra de vidrio	66
Cinta para empacar	66
Cinta masking tape	67
Cinta de ducto	67
Despachador de cinta	67
Cinta teflón para agua	68
Cinta teflón para gas	68
Tubo termocontráctil	69
Tubo termocontráctil en rollo	69
Pistola de calor profesional	70

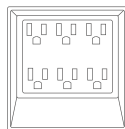
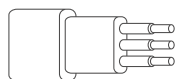

## Conductores

Producto	Página
Cable de cobre desnudo	73
Cable de cobre para pararrayos	74
Cable RoHS THW-LS / THHW-LS	75
Cable nylon THWN / THHN	76
Cables para alimentación de bombas sumergibles 1 000 V~	77
Cables para alimentación de bombas sumergibles 600 V~	78
Cable control PVC + PVC - Calibre 16 AWG	79
Cable control PVC + PVC - Calibre 14 AWG	79
Cable control PVC + PVC - Calibre 12 AWG	80
Cable control PVC + PVC - Calibre 10 AWG	80
Cable multiconductor PVC + PVC - Calibre 8 AWG	82
Cable multiconductor PVC + PVC - Calibre 6 AWG	82
Cable multiconductor PVC + PVC - Calibre 4 AWG	82
Cable multiconductor PVC + PVC - Calibre 2 AWG	82
Cordón dúplex flexible SPT	84
Cordón uso rudo ST 600 V~	85
Cordón uso rudo SEO 600 V~	87
Cable portaelectrodo	89
Cordón dúplex polarizado	90
Cordón bicolor	91
Cable coaxial	92
Cordón flexible	93
Cable acumulador	94
Certificaciones	95

## Derivadores y multicontactos

Producto	Página
Derivadores	99
Multicontactos	100

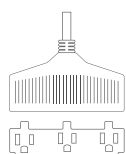

## Extensiones

Producto	Página
Extensión electrodoméstica SPT	103
Extensión uso rudo SJT	103
Lámpara de taller con canastilla metálica	104

## Herramientas

Producto	Página
Linternas	107
Probadores	107
Multímetros	108
Guías jalacables	110
Doblatubos	111
Cortatubos	111
Desarmadores	111
Juego de desarmadores	113
Juego de 8 llaves hexagonales	114
Juego de 30 llaves hexagonales	115
Pinzas	116
Sacabocados	121
Pistola de calor profesional	121
Juego de caudín tipo pistola	121
Caudín	122
Soporte para caudín	122
Despachador de cinta	122



## Iluminación

Producto	Página	Producto	Página
Focos	125	Luminario de seguridad ahorrador a prueba de polvo y goteo	187
Reflector de halógeno PAR	126	Luminario de seguridad a prueba de polvo y goteo de LED	188
Lámparas halógenas	127	Luminario a prueba de polvo y goteo de LED	188
Lámparas fluorescentes	128	Proyectores de LED slim	189
Lámparas de LED	130	Lámpara tipo regleta de LED	189
Manguera plana de LED	135	Luminario reticular para empotrar	190
Driver para manguera plana de LED	135	Luminario reticular para sobreponer	191
Carcasas	136	Luminarios tipo soft-light de empotrar de LED	192
Luminarios de empotrar y sobreponer de LED	143	Luminarios rectangulares de suspender de LED	193
Plafones de LED	170	Luminario ovalado de suspender de LED	194
Lámpara de techo con casquillo de LED	171	Luminario panel de LED tipo C 60x60	195
Luminario tipo cubo de suspender de LED	172	Luminario panel de LED tipo C 120x30	195
Luminario circular de suspender de LED con difusor de acrílico blanco	172	Luminario panel de LED tipo C 120x60	196
Luminarios tipo cono de suspender de LED	173	Accesorios para luminarios paneles de LED tipo C	196
Luminarios tipo campana de suspender de LED	174	Luminario high bay tipo ESQ y su estructura	197
Luminario colgante de LED	175	Luminario high bay tipo gabinete y su estructura	198
Luminario rectangular de sobreponer en riel de LED	176	Luminario high bay de LED	199
Luminarios circulares de sobreponer en riel de LED	176	Luminario circular high bay de LED	200
Riel para luminario	180	Campana de aluminio para luminario circular high bay	200
Conectores para riel 4 hilos	180	Soporte para luminario circular high bay	200
Luminarios rectangulares de sobreponer a muro de LED	181	Estructura a prueba de polvo y goteo	201
Luminarios circulares de sobreponer a muro de LED	182	Luminario a prueba de polvo y goteo T8	202
Luminario cuadrado de sobreponer a muro de LED	183	Luminario a prueba de polvo y goteo T5	203
Luminario tipo pirámide de sobreponer a muro de LED	184	Luminario a prueba de polvo y goteo con tubos de LED Philips	204
Faroles	185	Luminario a prueba de polvo y goteo con tubos de LED Argos	204
Luminario cuadrado de empotrar a piso	186	Luminario a prueba de polvo y goteo de LED	205
Luminario circular de empotrar a piso	186		
Lámpara de seguridad ahorradora	187		



## Seguridad

Producto	Página	Producto	Página
Luminario a prueba de polvo y goteo de LED con disipador de calor	205	Cascos de protección	219
Kit de suspensión	206	Guantes	220
Difusores	206	Lentes de seguridad	223
Juego de herrajes	206	Monogoggles	225
Estructura tipo urbano y refacciones	207	Goggles	226
Luminario tipo urbano de LED	207	Respiradores	227
Luminario wall pack de LED alto brillo	208	Orejas	228
Luminario cuadrado wall pack de LED alto brillo	208	Tapones	229
Luminario tipo estacionamiento de LED	209	Cintas delimitadoras	230
Lámparas de emergencia 3.6 V	209		
Lámparas de emergencia	210		
Lámparas de señalización	210		
Portalámparas	211		
Adaptador con portalámparas fluorescente	212		
Portalámparas fluorescente	213		
Portalámpara GU10	213		
Portalámparas con sensor de movimiento	213		
Sensor de movimiento	214		
Fotocelda	214		
Base para fotocelda	214		
Interruptor fotoeléctrico	215		
Transformador electrónico de bajo voltaje para lámpara halógena	215		
Conectores IP-68	215		
Kits de iluminación	216		

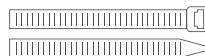
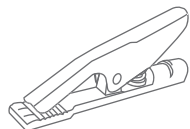

## Soldadura

Producto	Página
Caretas	233
Protectores faciales	235
Suspensión de careta	236
Juegos de cables para soldar	236
Máquinas para soldar	237
Pinzas portaelectrodo	238
Pinzas de tierra	238
Tenazas de tierra	239
Vidrios	240

## Sujeción y Canalización

Producto	Página
Sujetacables de nylon	243
Soporte autoadherible de nylon	243
Grapas para cable	244
Taquetes de plátisco	244
Minicanaleta	245
Esquineros	246
Unión para minicanaleta	246
Derivador tipo "T" para minicanaleta	247
Terminal para minicanaleta	247
Caja de registro para minicanaleta	247
Ducto ranurado PVC	248
Espiral	248

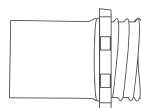
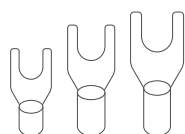

## Terminales

Producto	Página
Conector a tope aislado (PVC)	251
Capuchones	251
Terminal tipo almeja	252
Conector a tope sin aislar	252
Terminales aisladas y sin aislar	252
Tabla comparativa para terminales	258

## Tubería de PVC

Producto	Página
Tubería de PVC ligero	261
Tubería de PVC pesado	262
Conectores de PVC ligero y pesado	263
Coples de PVC ligero y pesado	264
Codos de PVC ligero 90° y pesado 90°	265
Cajas de registro con tapa y sin tapa	266
Tapa para cajas de registro	266





# ACCESORIOS PARA TUBERÍA

Pág. 001 - 020

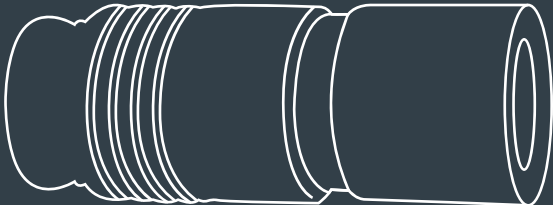
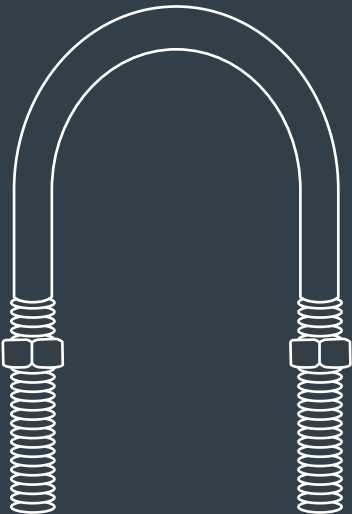
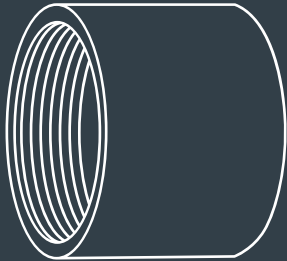
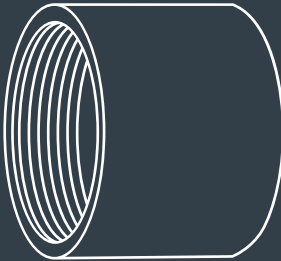
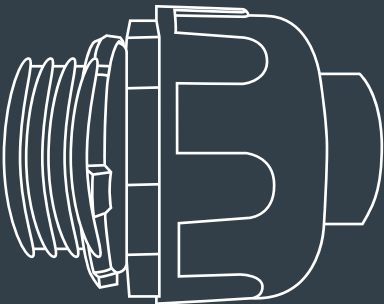
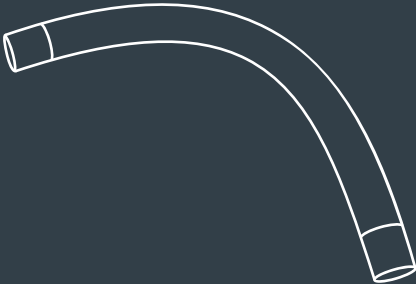

# ACCESORIOS PARA TUBERÍA

## Abrazaderas omega tubo rígido

Código	Medidas (pulg)	Medidas (mm)	Material	Piezas
9800050	1/2	13	Acero	150
9800100	3/4	19	Acero	100
9800150	1	25	Acero	100
9800200	1 1/4	32	Acero	75
9800250	1 1/2	38	Acero	35
9800300	2	51	Acero	25
9800350	2 1/2	63	Acero	25
9800400	3	76	Acero	20
9800450	4	102	Acero	15



## Abrazaderas uña tubo rígido

Código	Medidas (pulg)	Medidas (mm)	Material	Piezas
9810050	1/2	13	Acero	200
9810100	3/4	19	Acero	150
9810150	1	25	Acero	100
9810200	1 1/4	32	Acero	75
9810250	1 1/2	38	Acero	50
9810300	2	51	Acero	50
9810350	2 1/2	63	Acero	20
9810400	3	76	Acero	25
9810450	4	102	Acero	15





## Abrazaderas unicanal tubo rígido

Código	Medidas	Medidas	Material	Piezas
	(pulg)	(mm)		
9820050	1/2	13	Acero	250
9820100	3/4	19	Acero	125
9820150	1	25	Acero	250
9820200	1 1/4	32	Acero	75
9820250	1 1/2	38	Acero	60
9820300	2	51	Acero	50
9820350	2 1/2	63	Acero	70
9820400	3	76	Acero	70
9820450	4	102	Acero	50

· Incluye tuerca y tornillo.



## Abrazaderas roscadas tipo "U" 120

Código	Medidas	Medidas	Material	Piezas
	(pulg)	(mm)		
9830050	1/2	13	Acero	125
9830100	3/4	19	Acero	125
9830150	1	25	Acero	125
9830200	1 1/4	32	Acero	125
9830250	1 1/2	38	Acero	125
9830300	2	51	Acero	125
9830350	2 1/2	63	Acero	50
9830400	3	76	Acero	50
9830450	4	102	Acero	50

· Incluye tuercas.



## Abrazaderas tipo "O"

Código	Medidas	Medidas	Diámetro de varilla	Material	Piezas
	(pulg)	(mm)			
9860500	1/2	13	8	Acero	125
9860550	3/4	19	8	Acero	100
9860600	1	25	8	Acero	50
9860650	1 1/4	32	8	Acero	50
9860700	1 1/2	38	8	Acero	40
9860750	2	51	8	Acero	20

· Incluye tuerca y tornillo.



## Colgadores tipo pera

Código	Medidas	Medidas	Diámetro de varilla	Material	Piezas
	(pulg)	(mm)			
9860050	1/2	13	8	Acero	70
9860100	3/4	19	8	Acero	70
9860150	1	25	8	Acero	50
9860200	1 1/4	32	8	Acero	40
9860250	1 1/2	38	8	Acero	40
9860300	2	51	8	Acero	40
9860350	2 1/2	63	8	Acero	30
9860400	3	76	8	Acero	25
9860450	4	102	8	Acero	20

· No incluye tuercas ni torillos.



## Conectores para tubo EMT

Código	Medidas (pulg)	Medidas (mm)	Material	Piezas
9570055	1/2	13	Aluminio	50
9570105	3/4	19	Aluminio	50
9570155	1	25	Aluminio	20
9570205	1 1/4	32	Aluminio	25
9570255	1 1/2	38	Aluminio	25
9570305	2	51	Aluminio	5



## Coples para tubo EMT

Código	Medidas (pulg)	Medidas (mm)	Material	Piezas
9570455	1/2	13	Aluminio	50
9570505	3/4	19	Aluminio	50
9570555	1	25	Aluminio	20
9570605	1 1/4	32	Aluminio	25
9570655	1 1/2	38	Aluminio	25
9570705	2	51	Aluminio	5



## Conectores de acero galvanizado para tubo EMT

Código	Medidas (pulg)	Medidas (mm)	Material	Piezas
9570050	1/2	13	Acero	50
9570100	3/4	19	Acero	50
9570150	1	25	Acero	20
9570200	1 1/4	32	Acero	25
9570250	1 1/2	38	Acero	25
9570300	2	51	Acero	5



## Coples de acero galvanizado para tubo EMT

Código	Medidas (pulg)	Medidas (mm)	Material	Piezas
9570450	1/2	13	Acero	50
9570500	3/4	19	Acero	50
9570550	1	25	Acero	20
9570600	1 1/4	32	Acero	25
9570650	1 1/2	38	Acero	25
9570700	2	51	Acero	5



## Conectores de compresión de acero para tubo EMT

Código	Medidas (pulg)	Medidas (mm)	Material	Piezas
9570800	1/2	13	Acero	25
9570805	3/4	19	Acero	25
9570810	1	25	Acero	10
9570815	1 1/4	32	Acero	25
9570820	1 1/2	38	Acero	20
9570825	2	51	Acero	15



## Coples de compresión de acero para tubo EMT

Código	Medidas (pulg)	Medidas (mm)	Material	Piezas
9570830	1/2	13	Acero	25
9570835	3/4	19	Acero	25
9570840	1	25	Acero	10
9570845	1 1/4	32	Acero	25
9570850	1 1/2	38	Acero	20
9570855	2	51	Acero	15



## Coples para tubo rígido

Código	Medidas (pulg)	Medidas (mm)	Material	Piezas
9580500	1/2	13	Acero	1
9580550	3/4	19	Acero	1
9580600	1	25	Acero	1
9580650	1 1/4	32	Acero	1
9580700	1 1/2	38	Acero	1
9580750	2	51	Acero	1
9580800	2 1/2	63	Acero	1
9580850	3	76	Acero	1
9580900	4	102	Acero	1



## Coples para tubo CED-40

Código	Medidas (pulg)	Medidas (mm)	Material	Piezas
9580505	1/2	13	Acero	1
9580555	3/4	19	Acero	1
9580605	1	25	Acero	1
9580655	1 1/4	32	Acero	1
9580705	1 1/2	38	Acero	1
9580755	2	51	Acero	1
9580805	2 1/2	63	Acero	1
9580855	3	76	Acero	1
9580905	4	102	Acero	1





## Reducciones de aluminio

Código	Medidas	Medidas	Piezas
	(pulg)	(mm)	
RED21	3/4 a 1/2	19 a 13	100
RED31	1 a 1/2	25 a 13	100
RED32	1 a 3/4	25 a 19	100
RED41	1 1/4 a 1/2	32 a 13	100
RED42	1 1/4 a 3/4	32 a 19	100
RED43	1 1/4 a 1	32 a 25	100
RED51	1 1/2 a 1/2	38 a 13	100
RED52	1 1/2 a 3/4	38 a 19	100
RED53	1 1/2 a 1	38 a 25	100
RED54	1 1/2 a 1 1/4	38 a 32	100
RED61	2 a 1/2	51 a 13	100
RED62	2 a 3/4	51 a 19	100
RED63	2 a 1	51 a 25	100
RED64	2 a 1 1/4	51 a 32	100
RED65	2 a 1 1/2	51 a 38	100
RED71	2 1/2 a 1/2	63 a 13	50
RED72	2 1/2 a 3/4	63 a 19	50
RED73	2 1/2 a 1	63 a 25	50
RED74	2 1/2 a 1 1/4	63 a 32	50
RED75	2 1/2 a 1 1/2	63 a 38	50
RED76	2 1/2 a 2	63 a 51	50
RED81	3 a 1/2	76 a 13	10
RED82	3 a 3/4	76 a 19	10
RED83	3 a 1	76 a 25	10
RED84	3 a 1 1/4	76 a 32	10
RED85	3 a 1 1/2	76 a 38	10
RED86	3 a 2	76 a 51	10
RED87	3 a 2 1/2	76 a 63	10
RED91	4 a 1/2	102 a 13	5
RED92	4 a 3/4	102 a 19	5
RED93	4 a 1	102 a 25	5
RED94	4 a 1 1/4	102 a 32	5
RED95	4 a 1 1/2	102 a 38	5
RED96	4 a 2	102 a 51	5
RED97	4 a 2 1/2	102 a 63	5
RED98	4 a 3	102 a 76	5
RED99	4 a 3 1/2	102 a 89	5



## Conectores glándula de nylon negro

Código	Medidas (pulg)	Medidas (mm)	Piezas
9590700	3/8	10	100
9590710	1/2	13	100
9590720	3/4	19	100
9590730	1	25	50



## Conectores glándula de aluminio hembra

Código	Medidas (pulg)	Medidas (mm)	Entrada de cable (pulg)	Piezas
9590410	1/2	13	1/8 a 1/4	100
9590420	1/2	13	1/4 a 3/8	100
9590430	1/2	13	3/8 a 1/2	100
9590440	1/2	13	1/2 a 5/8	50
9590450	1/2	13	5/8 a 3/4	50
9590460	1/2	13	3/4 a 7/8	50
9590510	3/4	19	1/8 a 1/4	100
9590520	3/4	19	1/4 a 3/8	100
9599530	3/4	19	3/8 a 1/2	100
9590540	3/4	19	1/2 a 5/8	50
9590550	3/4	19	5/8 a 3/4	50
9590560	3/4	19	3/4 a 7/8	50
9590610	1	25	1/8 a 1/4	100
9590620	1	25	1/4 a 3/8	100
9590630	1	25	3/8 a 1/2	100
9590640	1	25	1/2 a 5/8	50
9590650	1	25	5/8 a 3/4	50
9590660	1	25	3/4 a 7/8	50



## Conectores glándula de aluminio macho

Código	Medidas (pulg)	Medidas (mm)	Entrada de cable (pulg)	Piezas
9590010	1/2	13	1/8 a 1/4	100
9590020	1/2	13	1/4 a 3/8	100
9590030	1/2	13	3/8 a 1/2	100
9590040	1/2	13	1/2 a 5/8	50
9590050	1/2	13	5/8 a 3/4	50
9590060	1/2	13	3/4 a 7/8	50
9590110	3/4	19	1/8 a 1/4	100
9590120	3/4	19	1/4 a 3/8	100
9590130	3/4	19	3/8 a 1/2	100
9590140	3/4	19	1/2 a 5/8	50
9590150	3/4	19	5/8 a 3/4	50
9590160	3/4	19	3/4 a 7/8	50
9590210	1	25	1/8 a 1/4	100
9590220	1	25	1/4 a 3/8	100
9590230	1	25	3/8 a 1/2	100
9590240	1	25	1/2 a 5/8	50
9590250	1	25	5/8 a 3/4	50
9590260	1	25	3/4 a 7/8	50
9590310	1 1/4	32	3/8 a 1/2	10
9590320	1 1/2	38	3/8 a 1/2	10
9590330	2	51	1 15/16 a 2 9/32	10
9590340	2 1/2	63	1 15/16 a 2 9/32	5
9590350	3	76	2 9/32 a 2 5/8	5
9590360	4	102	2 9/32 a 2 5/8	5



## Conectores rectos para cable de uso rudo

Código	Medidas (pulg)	Medidas (mm)	Material	Piezas
9540050	3/8	9	ZAMAC	100
9540100	1/2	13	ZAMAC	100
9540150	3/4	19	ZAMAC	50
9540200	1	25	ZAMAC	25



## Codos para tubo EMT

Código	Medidas (pulg)	Medidas (mm)	Material	Piezas
9500500	1/2	13	Acero	1
9500550	3/4	19	Acero	1
9500600	1	25	Acero	1
9500650	1 1/4	32	Acero	1
9500700	1 1/2	38	Acero	1
9500750	2	51	Acero	1



## Codos para tubo rígido

Código	Medidas (pulg)	Medidas (mm)	Material	Piezas
9500050	1/2	13	Acero	1
9500100	3/4	19	Acero	1
9500150	1	25	Acero	1
9500200	1 1/4	32	Acero	1
9500250	1 1/2	38	Acero	1
9500300	2	51	Acero	1
9500350	2 1/2	63	Acero	1
9500400	3	76	Acero	1
9500450	4	102	Acero	1



## Monitores

Código	Medidas (pulg)	Medidas (mm)	Material	Piezas
9510050	1/2	13	ZAMAC	200
9510100	3/4	19	ZAMAC	100
9510150	1	25	ZAMAC	100
9510200	1 1/4	32	ZAMAC	80
9510250	1 1/2	38	ZAMAC	50
9510300	2	51	ZAMAC	50
9510350	2 1/2	63	ZAMAC	25
9510400	3	76	ZAMAC	20
9510450	4	102	ZAMAC	10



## Contratuercas

Código	Medidas (pulg)	Medidas (mm)	Material	Piezas
9510500	1/2	13	ZAMAC	100
9510550	3/4	19	ZAMAC	100
9510600	1	25	ZAMAC	100
9510650	1 1/4	32	ZAMAC	100
9510700	1 1/2	38	ZAMAC	80
9510750	2	51	ZAMAC	50
9510800	2 1/2	63	ZAMAC	25
9510850	3	76	ZAMAC	20
9510900	4	102	ZAMAC	10



## Cajas metálicas tipo pesada

Código	Medidas (pulg)	Knock out (pulg)	Calibre	Material	Piezas
9840100	2 x 4	1/2, 3/4	19	Acero	50
9840110	2 x 5	1/2, 3/4	19	Acero	50
9840120	4 x 4	1/2, 3/4	19	Acero	50
9840130	Octagonal	1/2, 3/4	19	Acero	50
9840140	4 11/16	1/2, 3/4, 1	19	Acero	50
9840150	6 x 6	1 1/4, 1 1/2	19	Acero	18
9840160	8 x 8	2	19	Acero	12



## Cajas metálicas reforzadas

Código	Medidas (pulg)	Knock out (pulg)	Calibre	Material	Piezas
9840105	2 x 5	1/2	14	Acero	50
9840125	4 x 4	1/2, 3/4	14	Acero	50
9840135	Octagonal	1/2, 3/4	14	Acero	50
9840145	4 11/16	1/2, 3/4, 1	14	Acero	50



## Marcos de reducción

Código	Medidas (pulg)	Calibre	Material	Piezas
9840200	4 x 4 a 4 x 2	19	Acero	25
9840210	4 11/16 a 4 x 2	19	Acero	50



## Tapas metálicas

Código	Medidas (pulg)	Knock out (pulg)	Calibre	Material	Piezas
9840255	4 x 4	1/2	19	Acero	50
9840250	Octagonal	1/2	19	Acero	50
9840260	6 x 6	ciega	19	Acero	50
9840265	8 x 8	ciega	19	Acero	50



## Barras roscadas

Código	Medidas (pulg)	Medidas (mm)	Longitud (m)	Material	Piezas
9870050	1/4	6	1	Acero	1
9870100	5/16	8	1	Acero	1
9870150	3/8	10	1	Acero	1
9870200	1/2	13	1	Acero	1
9870250	1/4	6	3	Acero	1
9870300	5/16	8	3	Acero	1
9870350	3/8	10	3	Acero	1
9870400	1/2	13	3	Acero	1

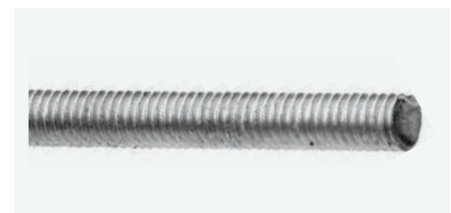

## Perfiles unicanal / tramo de 3 metros

Código	Tipo	Medidas	Calibre	Material	Piezas
9850055	Sólido	4 x 2	18	Acero	1
9850155	Perforado	4 x 2	18	Acero	1
9850105	Sólido	4 x 4	18	Acero	1
9850205	Perforado	4 x 4	18	Acero	1
9850050	Sólido	4 x 2	16	Acero	1
9850150	Perforado	4 x 2	16	Acero	1
9850100	Sólido	4 x 4	16	Acero	1
9850200	Perforado	4 x 4	16	Acero	1
9850010	Sólido	4 x 2	14	Acero	1
9850015	Perforado	4 x 2	14	Acero	1
9850020	Sólido	4 x 4	14	Acero	1
9850025	Perforado	4 x 4	14	Acero	1



## Mordaza troquelada

Código	Agarre		Para barra		Material	Piezas
	(pulg)	(mm)	(pulg)	(mm)		
9870805	3/4	19	1/4	6	Acero	50
9870815	3/4	19	3/8	9	Acero	50
9870825	1 1/4	32	3/8	9	Acero	50



## Coples para barra roscada

Código	Medidas	Medidas	Material	Piezas
	(pulg)	(mm)		
9870540	1/4	6	Acero	200
9870545	5/16	8	Acero	200
9870550	3/8	10	Acero	100
9870555	1/2	13	Acero	50



## Tuercas

Código	Medidas	Medidas	Material	Piezas
	(pulg)	(mm)		
9870500	1/4	6	Acero	100
9870505	5/16	8	Acero	100
9870510	3/8	10	Acero	100
9870515	1/2	13	Acero	100



## Tuercas unicanal

Código	Medidas	Medidas	Material	Piezas
	(pulg)	(mm)		
9870560	1/4	6	Acero	100
9870565	5/16	8	Acero	100
9870570	3/8	10	Acero	100
9870575	1/2	13	Acero	100



## Rondanas

Código	Medidas	Medidas	Material	Piezas
	(pulg)	(mm)		
9870520	1/4	6	Acero	100
9870525	5/16	8	Acero	100
9870530	3/8	10	Acero	100
9870535	1/2	13	Acero	100



## Rondanas de presión

Código	Medidas	Medidas	Material	Piezas
	(pulg)	(mm)		
9870580	1/4	6	Acero	100
9870585	5/16	8	Acero	100
9870590	3/8	10	Acero	100
9870595	1/2	13	Acero	100





## Expansores

Código	Medidas	Para tornillo		Largo total		Material	Piezas
	(pulg)	(pulg)	(mm)	(pulg)	(mm)		
9870900	3/16	3/16	5	1 1/2	38	ZAMAC	100
9870905	1/4	1/4	6.4	1 3/4	44	ZAMAC	100
9870910	5/16	5/16	8	2	51	ZAMAC	50
9870915	3/8	3/8	10	2	51	ZAMAC	50
9870920	1/2	1/2	13	2 1/2	64	ZAMAC	25



## Tornillos hexagonales

Código	Medidas	Medidas	Material	Piezas
	(pulg)	(mm)		
9870902	3/16	5	Acero	100
9870907	1/4	6.4	Acero	100
9870912	5/16	8	Acero	50
9870917	3/8	10	Acero	100
9870922	1/2	13	Acero	25

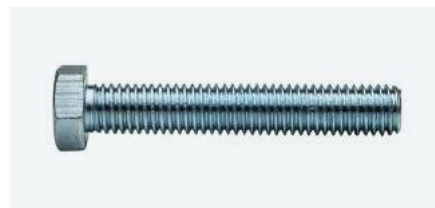

## Sujetador para pared hueca

Código	Medidas	Medidas	Material	Piezas
	(pulg)	(mm)		
9870600	3/16	5	Acero	200
9870605	1/4	6	Acero	50



## Tubo metálico flexible tipo SLDX

Código	Medidas (pulg)	Diámetro interno (mm)		Diámetro externo (mm)		Cantidad (m)
		mín.	máx.	mín.	máx.	
9520000	3/8	12.6	12.9	15.5	15.8	50
9520050	1/2	17.2	17.6	20	20.4	50
9520100	1/2	17.2	17.6	20	20.4	350
9520150	3/4	21.3	21.8	25	25.5	50
9520200	3/4	21.3	21.8	25	25.5	250
9520250	1	27.8	28.3	31.5	32	50
9520300	1	27.8	28.3	31.5	32	150
9520350	1 1/4	34.3	34.8	39	39.5	30
9520400	1 1/2	39	39.5	44	44.5	30
9520450	2	50.2	50.7	56.4	57	30



Banda de acero galvanizado U304

## Conectores rectos para tubo metálico flexible

Código	Medidas	Medidas	Material	Piezas
	(pulg)	(mm)		
9530050	3/8	9	ZAMAC	50
9530100	1/2	13	ZAMAC	25
9530150	3/4	19	ZAMAC	25
9530200	1	25	ZAMAC	20
9530250	1 1/4	32	ZAMAC	25
9530300	1 1/2	38	ZAMAC	15
9530350	2	51	ZAMAC	10



## Conectores curvos para tubo metálico flexible

Código	Medidas	Medidas	Material	Piezas
	(pulg)	(mm)		
9530400	3/8	9	ZAMAC	50
9530450	1/2	13	ZAMAC	25
9530500	3/4	19	ZAMAC	10
9530550	1	25	ZAMAC	10



## Tubo flexible liquidtight SLFS

Código	Medidas (pulg)	Diámetro interno (mm)		Diámetro externo (mm)		Cantidad (m)
		mín.	máx.	mín.	máx.	
9550050	1/2	15.7	16.1	19	19.4	50
9550150	1/2	15.7	16.1	19	19.4	350
9550200	3/4	20.6	21	24.2	24.6	50
9550310	3/4	20.6	21	24.2	24.6	250
9550350	1	26.4	26.8	30	30.4	50
9550450	1	26.4	26.8	30	30.4	150
9550500	1 1/4	34.3	34.8	39	39.5	30
9550650	1 1/2	39	39.5	44	44.5	30
9550800	2	50.2	50.7	56.4	57	30

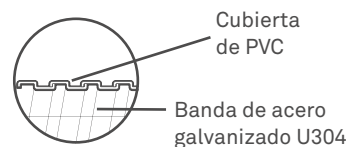
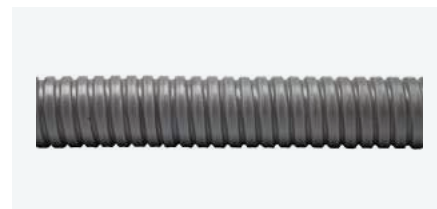

## Conectores rectos para tubo liquidtight

Código	Medidas	Medidas	Material	Piezas
	(pulg)	(mm)		
9560050	1/2	13	Aluminio	50
9560100	3/4	19	Aluminio	50
9560150	1	25	Aluminio	25
9560200	1 1/4	32	ZAMAC	25
9560250	1 1/2	38	ZAMAC	25
9560300	2	51	ZAMAC	25
9560350	2 1/2	63	ZAMAC	1
9560400	3	76	ZAMAC	1
9560450	4	102	ZAMAC	1



## Conectores curvos para tubo liquidtight

Código	Medidas	Medidas	Material	Piezas
	(pulg)	(mm)		
9560500	1/2	13	Aluminio	50
9560550	3/4	19	Aluminio	50
9560600	1	25	Aluminio	25
9560650	1 1/4	32	ZAMAC	25
9560700	1 1/2	38	ZAMAC	25
9560750	2	51	ZAMAC	25
9560800	2 1/2	63	ZAMAC	1
9560850	3	76	ZAMAC	1
9560900	4	102	ZAMAC	1



## Tubo flexible no metálico

Código	Medidas (pulg)	Diámetro interno (mm)		Diámetro externo (mm)		Cantidad (m)
		mín.	máx.	mín.	máx.	
9520700	1/2	15.5	16.5	20.5	21.5	30
9520710	3/4	20.5	21.5	26.2	27.2	30
9520720	1	26.5	27.5	33.5	34.5	30
9520730	1 1/4	35.5	36.5	42.1	43.1	30
9520740	1 1/2	40.5	41.5	48	49	30
9520750	2	50.5	51.5	60.5	61.5	30

· Cuenta con certificación UL



## Conectores rectos para tubo flexible no metálico

Código	Medidas	Medidas	Material	Piezas
	(pulg)	(mm)		
9530700	1/2	13	PVC	50
9530705	3/4	19	PVC	50
9530710	1	25	PVC	25
9530715	1 1/4	32	PVC	25
9530720	1 1/2	38	PVC	25
9530725	2	51	PVC	25

· Cuenta con certificación UL



## Conectores curvos para tubo flexible no metálico

Código	Medidas	Medidas	Material	Piezas
	(pulg)	(mm)		
9530800	1/2	13	PVC	50
9530805	3/4	19	PVC	50
9530810	1	25	PVC	25
9530815	1 1/4	32	PVC	25
9530820	1 1/2	38	PVC	25
9530825	2	51	PVC	25

· Cuenta con certificación UL





**ARGOS**  
AEPFM32PM  
300 x 300 x 120 (mm)

**ARGOS**  
AEPFM32PM  
300 x 300 x 120 (mm)

# ARMARIOS

Pág. 021 - 030

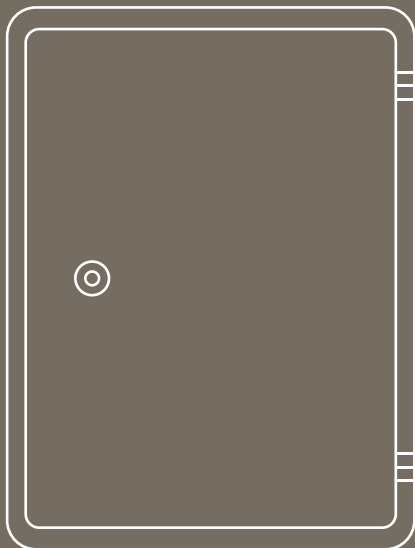
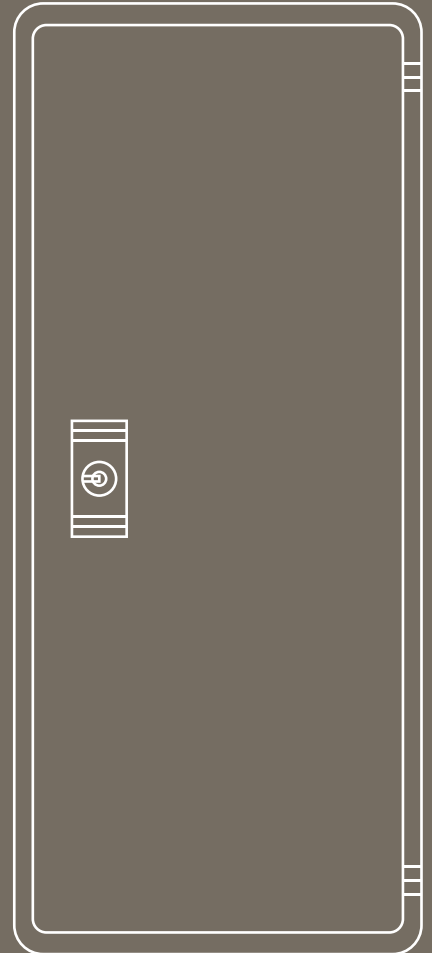
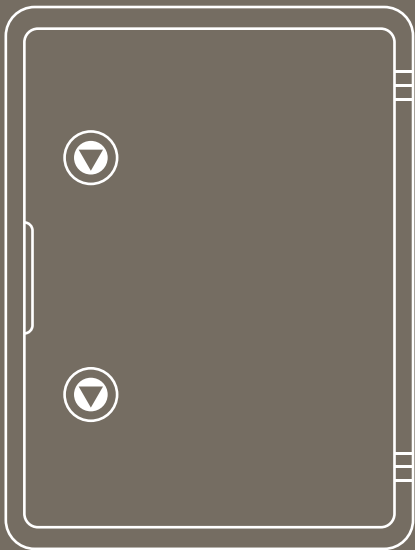

# ARMARIOS

## Gabinetes metálicos

Código	Dimensiones (mm)			Protección
	Alto (A)	Ancho (B)	Profundidad (C)	
AEM2520/150PM	250	200	150	IP-66
AEM3025/150PM	300	250	150	IP-66
AEM33/150PM	300	300	150	IP-66
AEM43/200PM	400	300	200	IP-66
AEM44/200PM	400	400	200	IP-66
AEM54/200PM	500	400	200	IP-66
AEM64/250PM	600	400	250	IP-66
AEM66/300PM	600	600	300	IP-66
AEM75/250PM	700	500	250	IP-66
AEM86/300PM	800	600	300	IP-66
AEM108/300PM	1 000	800	300	IP-66
AEM128/300PM	1 200	800	300	IP-66



## Características técnicas

- Fabricados a partir de una sola pieza plegada en los laterales, unida a la parte trasera mediante un perfil especial que forma una zona protegida.
- Pintados por dentro y fuera con resina epoxi-poliéster texturizada color gris RAL 7035.
- Incluyen placa de montaje y soporte para desplazarla en profundidad.
- Resistentes a posibles impactos.

## Usos

- Para uso interior y exterior.

## Cuerpo

- Cuentan con 4 orificios que permiten un montaje directo.
- Los componentes de fijación a mural están aislados con tapones de plástico para garantizar el índice de protección.
- Tienen entrada directa para cables.
- Cuentan con una placa de entrada de cables múltiple integrada a ras con el fondo del armario (sin junta espumada para facilitar el mecanismo).
- Pueden montarse fácilmente con 4 pernos de fondo de 10 mm (no incluidos)
- Los gabinetes del AEM2520/150PM al AEM64/250PM tienen un espesor de 1.2 mm
- Los gabinetes del AEM66/300PM al AEM128/300PM tienen un espesor de 1.5 mm

## Puerta

- De metal troquelada (no soldada).
- Cierre de palomilla.
- Junta de poliuretano espumado en la puerta para garantizar el sellado.
- Pueden revertirse fácilmente.
- Se fijan mediante dos o tres bisagras ocultas.
- Bisagras metálicas.
- Se abren hasta 120°
- Pernos de conexión a tierra soldados en las puertas y el cuerpo.
- Espesor: 1.2 mm

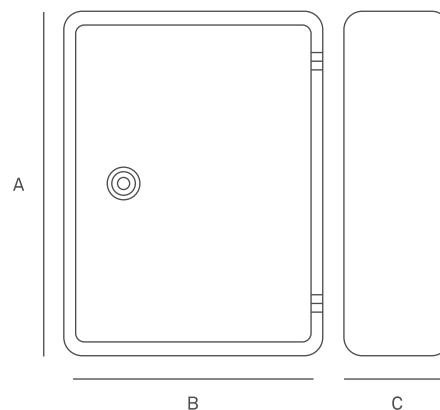

## Gabinetes de acero inoxidable

Código	Dimensiones (mm)			Protección
	Alto (A)	Ancho (B)	Profundidad (C)	
AEMX3025/150PM	300	250	150	IP-66
AEMX33/150PM	300	300	150	IP-66
AEMX43/200PM	400	300	200	IP-66
AEMX54/200PM	500	400	200	IP-66
AEMX64/250PM	600	400	250	IP-66
AEMX75/250PM	700	500	250	IP-66
AEMX86/300PM	800	600	300	IP-66



### Características técnicas

- Fabricados a partir de una sola pieza y perfil delantero en forma de canal.
- Incluyen placa de montaje y soporte para desplazarla en profundidad.
- Resistentes a impactos mecánicos extremos.

### Usos

- Para uso interior y exterior.
- Cumplen con los estándares necesarios que piden en la industria química, petrolera y agroalimentaria, con altas exigencias de resistencia, corrosión e higiene.

### Cuerpo

- Cuentan con una placa metálica de 2.5 mm
- Cuentan con 4 pernos de fondo para fijar el material.
- Dos perfiles verticales perforados en las puertas.
- Espesor: 1.5 mm

### Puerta

- De metal troquelada (no soldada).
- Cierre de palomilla.
- Junta de poliuretano espumado en la puerta para garantizar el sellado.
- Pueden revertirse fácilmente.
- Se fijan mediante dos o tres bisagras ocultas.
- Bisagras de acero inoxidable.
- Se abren hasta 120°
- Pernos de conexión a tierra soldados en las puertas y el cuerpo.
- Espesor: 2 mm
- Marco de refuerzo en las puertas.

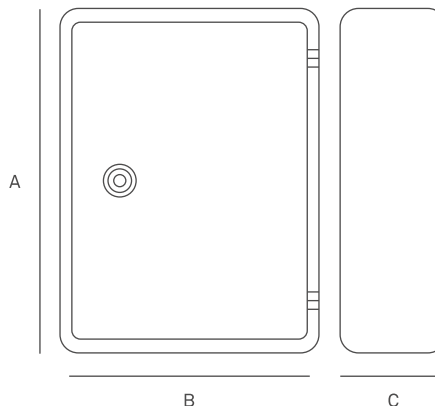



## Gabinetes de poliéster

Código	Dimensiones (mm)			Protección
	Alto (A)	Ancho (B)	Profundidad (C)	
AEPLM32PM	300	250	140	IP-66
AEPLM43PM	400	300	200	IP-66
AEPLM54PM	500	400	200	IP-66
AEPLM64PM	600	400	230	IP-66
AEPLM86PM	800	600	300	IP-66



### Características técnicas

- Cuerpo de una sola pieza: monoblock.
- Color gris RAL 7035.
- Auto-extinguibles.
- Resistentes a temperaturas extremas de servicio de -50°C a 150°C
- Resistentes a los principales agentes químicos y atmosféricos.
- Resistentes a la corrosión.
- Resistentes a los impactos mecánicos.

### Usos

- Para uso interior y exterior.
- Cumplen con los estándares necesarios que piden en la industria automotriz, cementera, química, fundidora y pesquera, con altas exigencias de resistencia, corrosión e higiene.
- Conexión a tableros autosoportados, medición en baja tensión y distribución pública.
- Protección de tableros de alumbrado, tableros de distribución para señales en telecomunicaciones en un ambiente exterior.

### Cuerpo

- Cuentan con una placa de montaje de 1.2 mm de espesor.
- Están compuestos en un 30% de fibra de vidrio, siendo así más resistente.
- Espesor: 2 mm

### Puerta

- De poliéster con 30% de fibra de vidrio.
- Dos cierres de palomilla.
- Compuestas de dos o tres bisagras de metal.
- Se abren hasta más de 180°
- Espesor: 2 mm

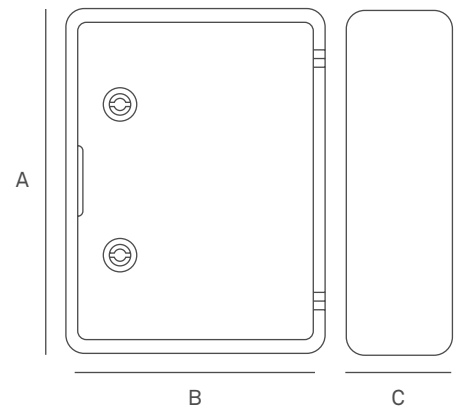

## Gabinetes de plástico

Código	Dimensiones (mm)			Protección
	Alto (A)	Ancho (B)	Profundidad (C)	
AEPPM32PM	300	200	130	IP-65
AEPPM43PM	400	300	170	IP-65
AEPPM54PM	500	400	175	IP-65
AEPPM64PM	600	400	200	IP-65
AEPPM86PM	800	600	260	IP-65



## Características técnicas

- Cuerpo de una sola pieza: monoblock.
- Color gris RAL 7035.
- Rango de voltaje hasta 690 V
- Máxima corriente hasta 800 A
- Temperatura de operación : -35°C a 65°C
- Grado de protección IK : IK08
- Resistentes a agentes químicos, agentes alcalinos, aceites, sales, etc.

## Usos

- Para uso interior y exterior.
- A pesar de que se utilizan en todo tipo de industria, se distinguen por cumplir con los estándares necesarios que piden en la industria química.

## Cuerpo

- Cuentan con 8 orificios que permiten un montaje directo.
- Cuentan con una placa de montaje de 1 mm de espesor.
- Fabricados en una sola pieza de HB ABS.
- Espesor: 2 mm

## Puerta

- Fabricadas en una sola pieza de HB ABS.
- Dos chapas de plástico tipo pasador con una llave.
- Compuestas de dos bisagras de ABS con pernos de metal.
- Se abren hasta 90°
- Espesor: 2 mm

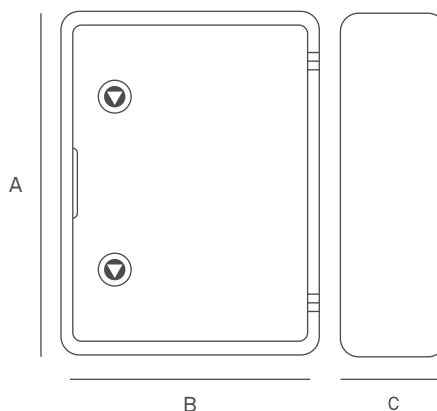

## Armarios metálicos monoblock con placa de montaje y zócalo

Código	Dimensiones (mm)			Protección
	Alto (A)	Ancho (B)	Profundidad (C)	
AECMO168/30PM+ZUN	1 600	800	300	IP-55
AECMO208/40PM+ZUN	2 000	800	400	IP-55
AECMO2010/40PM+ZUN	2 000	1 000	400	IP-55
AECMO2012/40PM+ZUN	2 000	1 200	400	IP-55



### Características técnicas

- Cuerpo de una sola pieza: monoblock.
- Pintados por dentro y fuera con resina epoxi-poliéster texturizada color gris RAL 7035, con una cubierta de fosfato.
- Su parte frontal está provista de un marco perforado a lo largo de todo el perímetro de la boca del armario.
- La estructura principal está soldada con barras de sección total.
- Unidad de fuente de alimentación independiente, no aplicable para gabinetes paralelos.

### Usos

- Para uso interior y exterior.
- A pesar de que se utilizan en todo tipo de industria, se distinguen por cumplir con los estándares necesarios que piden en la industria de telecomunicaciones.

### Cuerpo

- De chapa de acero laminado en frío.
- Placa de montaje galvanizada de 2.5 mm (contiene accesorios de fijación).
- La placa se puede empujar directamente en el gabinete desde el lado frontal.
- Cuatro escuadras de soporte de la placa de montaje.
- Cuatro piezas de anillos de argolla.
- Espesor: 1.5 mm

### Puerta

- De metal troquelada.
- Puerta de entrada estándar (con banda de refuerzo).
- Sistema de cierre de barra de 5 mm y está instalada dentro de la puerta.
- 4 puntos de cierre en alturas de 1 600 a 2 000 mm
- 2 puntos de cierre en alturas de 1 000 a 1 400 mm
- Estanqueidad mediante junta de poliuretano espumado.
- Se abren hasta 120°
- Espesor: 2 mm
- La puerta frontal está a 25 mm por encima del piso, lo que garantiza un buen rendimiento en la apertura de la misma.
- El tubo especial dentro de la puerta frontal fortalece el sistema, se puede fijar con tornillos y quitar fácilmente.

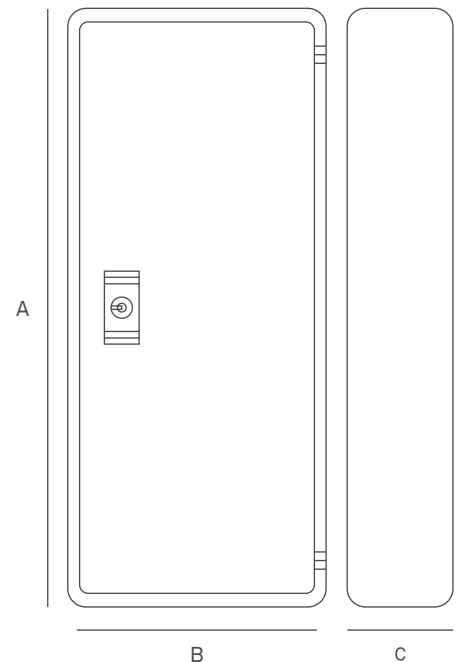



## Armarios metálicos combinables con placa de montaje y zócalo

Código	Dimensiones (mm)			Protección
	Alto (A)	Ancho (B)	Profundidad (C)	
AEOLN188/60PM+ZUN	1 800	800	600	IP-55
AEOLN1810/60PM+ZUN	1 800	1 000	600	IP-55
AEOLN1812/602P+PM+ZUN	1 800	1 200	600	IP-55
AEOLN208/60PM+ZUN	2 000	800	600	IP-55
AEOLN208/80PM+ZUN	2 000	800	800	IP-55
AEOLN2010/60PM+ZUN	2 000	1 000	600	IP-55
AEOLN2012/602P+PM+ZUN	2 000	1 200	600	IP-55
AEOLN2012/802P+PM+ZUN	2 000	1 200	800	IP-55



### Características técnicas

- Conformados por una estructura de perfil triangular, de acero galvanizado con los cuadros superior e inferior soldados y montantes verticales atornillados extraíbles que confieren al conjunto gran versatilidad y robustez.
- La unión entre partes es sencilla y rápida con la ayuda de todos los accesorios creados específicamente para simplificar estas operaciones.
- Pintados por dentro y fuera con resina epoxi-poliéster texturizada color gris RAL 7035, con una cubierta de fosfato.
- La pintura no se daña por perforaciones.
- Máxima versatilidad en la formación de cualquier tipo de montaje.
- Alta rigidez y poco riesgo de ruptura.

### Usos

- Para uso interior y exterior.
- A pesar de que se utilizan en todo tipo de industria, se distinguen por cumplir con los estándares necesarios que piden en la industria de telecomunicaciones.

### Cuerpo

- Placa de montaje galvanizada de 2.5 mm (contiene accesorios de fijación)
- La placa se puede empujar directamente en el gabinete desde el lado frontal.
- Las partes superiores e inferiores están soldadas.
- Bisagras de acero.
- Espesor: 1.5 mm

### Puerta

- De metal troquelada.
- Cierre estándar de manecilla con bloqueo doble barra de 5 mm
- Posibilidad de distintos tipos de accionamiento y bloqueos.
- Sistema de cierre fuera de la zona estanca con varillaje provisto de 4 puntos de enganche en altura igual o superior a 1 600 mm
- Se abren hasta 120°
- Espesor: 2 mm

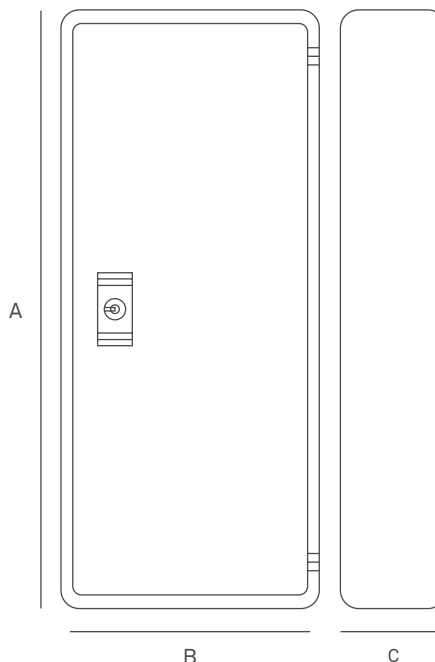

## Cerraduras para gabinetes

Código	Descripción	Piezas
AEMK-2	Cerradura de plástico para gabinete metálico con palomilla	1
AEMLK-5	Cerradura de acero para gabinete metálico con palomilla	1
AEMS407	Cerradura de acero para gabinete metálico con llave	1



Cerradura de plástico para gabinete metálico con palomilla



Cerradura de acero para gabinete metálico con palomilla



Cerradura de acero para gabinete metálico con llave

## Kit de unión para OLN

Código	Descripción	Piezas
AEMKU2030	Kit de unión para OLN	1

- Incluye 8 tornillos.









# ARTEFACTOS

## Linea Marsella

### Apagador sencillo blanco

Código	Descripción	A	V	Piezas
8840410	Apagador sencillo blanco de 24 mm	10	250	50
8840400	Apagador sencillo blanco de 36 mm	10	250	30

· Fabricado en plástico ABS.

**NOM**



### Apagador de escalera blanco

Código	Descripción	A	V	Piezas
8840415	Apagador escalera blanco de 24 mm	10	250	50
8840405	Apagador escalera blanco de 36 mm	10	250	30

· Fabricado en plástico ABS.

**NOM**



### Contacto sencillo aterrizado blanco

Código	Descripción	A	V	Piezas
8810605	Contacto sencillo aterrizado blanco 24 mm	15	125	50
8810600	Contacto sencillo aterrizado blanco 36 mm	15	125	30

· Fabricado en plástico ABS.

**NOM**





## Tapón ciego blanco

Código	Descripción	Piezas
8810620	Tapón ciego blanco 24 mm	60

- Fabricado en plástico ABS.



## Toma para televisión

Código	Descripción	Piezas
8810615	Toma para televisión blanca 24 mm	50

- Fabricado en plástico ABS.



## Toma telefónica

Código	Descripción	Piezas
8810610	Toma telefónica blanca 24 mm	50

- Fabricado en plástico ABS.



## Placa de plástico blanca

Código	Descripción	Piezas
8800495	Placa de plástico blanca sencilla 24 mm	30
8800500	Placa de plástico blanca sencilla de 36 mm	30
8800505	Placa de plástico blanca doble de 72 mm	30

- Fabricado en plástico ABS.
- Incluyen tornillos.



## Contacto doble con placa blanca

Código	Descripción	A	V	Piezas
8810900	Contacto doble con placa blanca 36 mm	15	125	10

- Fabricado en plástico ABS.
- Incluyen tornillos.

**NOM**



## Apagador doble con placa blanca

Código	Descripción	A	V	Piezas
8840900	Apagador doble con placa blanca 36 mm	10	250	10

- Fabricado en plástico ABS.
- Incluyen tornillos.

**NOM**



## Apagador y contacto con placa blanca

Código	Descripción	A	V	Piezas
8840905	Apagador y contacto con placa blanca 36 mm	10	250	10

- Fabricado en plástico ABS.
- Incluyen tornillos.

**NOM**



## Apagador con placa blanca

Código	Descripción	A	V	Piezas
8840910	Apagador sencillo con placa blanca 36 mm	10	250	10

- Fabricado en plástico ABS.
- Incluyen tornillos.

**NOM**



## Apagador triple con placa blanca

Código	Descripción	A	V	Piezas
8840915	Apagador triple con placa blanca 24 mm	10	250	10

- Fabricado en plástico ABS.
- Incluyen tornillos.

**NOM**



## Apagador para timbre con placa blanca

Código	Descripción	A	V	Piezas
8840420	Apagador para timbre con placa blanca 72 mm	10	250	10

- Fabricado en plástico ABS.
- Incluyen tornillos.

**NOM**



## Interruptores de palanca

Código	Descripción	Acción	A / V	Piezas
8840150	3 tornillos 1P 2T	SI-NO-SI	15A 125V ~ / 10A 250V ~	20
8840200	4 tornillos 2P 1T	SI-NO	15A 125V ~ / 10A 250V ~	15
8840250	6 tornillos 2P 2T	SI-NO-SI	15A 125V ~ / 10A 250V ~	15
8840300	Con cables 1P 1T	SI-NO	6A 125V ~ / 3A 250V ~	20

**NOM**



## Portalámparas

Código	Descripción	W	V	Piezas
9400050	Portalámparas baquelita ladrón con interruptor de cadena	600	127	20
9400060	Portalámparas baquelita ladrón sencillo	600	127	20

**NOM**



Código	Descripción	W	V	Piezas
9400070	Portalámparas baquelita sencillo	600	127	20

**NOM**



Código	Descripción	W	V	Piezas
9400080	Portalámparas baquelita de paso	600	127	20

**NOM**



Código	Descripción	W	V	Piezas
9400090	Portalámparas de hule para intemperie	600	127	20



**NOM**

## Dispositivos de entrada recta

Código	Descripción	A	V	Piezas
8810250	Contacto doble aterrizado marfil para sobreponer	15	127	20



Código	Descripción	A	V	Piezas
8810400	Contacto oval sencillo para sobreponer	6	127	25



Código	Descripción	A	V	Piezas
8840350	Apagador oval para sobreponer	6	127	30



**NOM**

Código	Descripción	A	V	Piezas
8810150	Contacto doble aterrizado marfil	15	127	20
8810154	Contacto doble aterrizado blanco	15	127	20

**NOM**



Código	Descripción	A	V	Piezas
8810255	Contacto doble aterrizado naranja tierra aislada	15	127	20

**NOM**



Código	Descripción	A	V	Piezas
8810100	Contacto cara de chino sencillo aterrizado marfil	15	127	20
8810050	Contacto sencillo aterrizado marfil	15	127	20

**NOM**



8810100



8810050



Código	Descripción	A	V	Piezas
8840050	Apagador doble marfil	15	127	15

**NOM**



Código	Descripción	A	V	Piezas
8840100	Apagador con contacto polarizado marfil	15	127	15

**NOM**



Código	Descripción	A	V	Piezas
9400040	Portalámpara E-26 marfil con clavija	15	127	20

**NOM**



Código	Descripción	A	V	Piezas
8820250	Clavija convertidora de hule	15	127	50

**NOM**



Código	Descripción	A	V	Piezas
8830050	Clavija sencilla de hule redonda	15	127	50
8830400	Clavija sencilla de hule ovalada	15	127	50

**NOM**



Código	Descripción	A	V	Piezas
8830150	Clavija blindada con abrazadera	15	127	25

**NOM**





Código	Descripción	A	V	Piezas
8830100	Clavija de hule redonda aterrizada con abrazadera	15	127	25

**NOM**



Código	Descripción	A	V	Piezas
8810110	Contacto de hule redondo aterrizado con abrazadera	15	127	20

**NOM**



Código	Descripción	A	V	Piezas
8830320	Clavija plástica polarizada con abrazadera	15	127	20

**NOM**



Código	Descripción	A	V	Piezas
8810320	Contacto plástico polarizado con abrazadera	15	127	20

**NOM**



Código	Descripción	A	V	Piezas
8830310	Clavija plástica aterrizada con abrazadera	15	127	20



Código	Descripción	A	V	Piezas
8810310	Contacto plástico aterrizado con abrazadera	15	127	20



Código	Descripción	A	V	Piezas
8830360	Clávjia plástica aterrizada cara de chino con abrazadera	15	127	20



Código	Descripción	A	V	Piezas
8810360	Contacto plástico aterrizado cara de chino con abrazadera	15	127	24



Código	Descripción	A	V	Piezas
8830300	Clavija blindada aterrizada con abrazadera	15	127	25



Código	Descripción	A	V	Piezas
8810300	Contacto blindado aterrizado con abrazadera	15	127	20

**NOM**



Código	Descripción	A	V	Piezas
8830350	Clávija blindada aterrizada cara de chino con abrazadera	15	127	25

**NOM**



Código	Descripción	A	V	Piezas
8810350	Contacto blindado aterrizado cara de chino con abrazadera	15	127	24

**NOM**



## Dispositivos con seguro de media vuelta

Código	Descripción	A	V	Nema	Piezas
8830500	Clavija media vuelta 2 polos 2 hilos	20	250	L2-20	1



Código	Descripción	A	V	Nema	Piezas
8810525	Receptáculo media vuelta 2 polos 2 hilos	20	250	L2-20	1



Código	Descripción	A	V	Nema	Piezas
8830520	Clavija colgante media vuelta 2 polos 2 hilos	20	250	No	1



Código	Descripción	A	V	Nema	Piezas
8810500	Contacto colgante media vuelta 2 polos 2 hilos	20	250	L2-20	1



Código	Descripción	A	V	Nema	Piezas
8830525	Clavija colgante media vuelta 2 polos 3 hilos	15	125	L5-15	1

**NOM**



Código	Descripción	A	V	Nema	Piezas
8810505	Contacto colgante media vuelta 2 polos 3 hilos	15	125	L5-15	1

**NOM**



Código	Descripción	A	V	Nema	Piezas
8810530	Receptáculo media vuelta 2 polos 3 hilos	15	125	L5-15	1

**NOM**



Código	Descripción	A	V	Nema	Piezas
8830505	Clavija colgante media vuelta 2 polos 3 hilos	15	250	L6-16	1

**NOM**



Código	Descripción	A	V	Nema	Piezas
8810510	Contacto colgante media vuelta 2 polos 3 hilos	15	250	L6-15	1

**NOM**



Código	Descripción	A	V	Nema	Piezas
8810535	Receptáculo media vuelta 2 polos 3 hilos	15	250	L6-15	1

**NOM**



Código	Descripción	A	V	Nema	Piezas
8830530	Clavija colgante media vuelta 2 polos 3 hilos	15	277	L7-15	1

**NOM**



Código	Descripción	A	V	Nema	Piezas
8810515	Contacto colgante media vuelta 2 polos 3 hilos	15	277	L7-15	1

**NOM**



Código	Descripción	A	V	Nema	Piezas
8810540	Receptáculo media vuelta 2 polos 3 hilos	15	277	L7-15	1

**NOM**



Código	Descripción	A	V	Nema	Piezas
8830535	Clavija colgante media vuelta 3 polos 4 hilos	20	125/250	L14-20	1

**NOM**



Código	Descripción	A	V	Nema	Piezas
8810520	Contacto colgante media vuelta 3 polos 4 hilos	20	125/250	L14-20	1

**NOM**



Código	Descripción	A	V	Nema	Piezas
8810545	Receptáculo media vuelta 3 polos 4 hilos	20	125/250	L14-20	1

**NOM**



Código	Descripción	A	V	Nema	Piezas
8830510	Clavija media vuelta 3 polos 3 hilos	20	125/250	No	1

**NOM**



Código	Descripción	A	V	Nema	Piezas
8810550	Receptáculo media vuelta 3 polos 3 hilos	20	125/250	No	1

**NOM**



Código	Descripción	A	V	Nema	Piezas
8830515	Clavija media vuelta 4 polos 4 hilos	20	125/250	No	1

**NOM**



Código	Descripción	A	V	Nema	Piezas
8810555	Receptáculo media vuelta 4 polos 4 hilos	20	125/208	No	1

**NOM**





## Placas

Código	Descripción	Piezas
8800050	Placa de plástico para receptáculo dúplex marfil	50
8800054	Placa de plástico para receptáculo dúplex blanca	50



Código	Descripción	Piezas
8800100	Placa de plástico para receptáculo sencillo marfil	50
8800104	Placa de plástico para receptáculo sencillo blanca	50



Código	Descripción	Piezas
8800055	Placa de plástico naranja para receptáculo dúplex	50



Código	Descripción	Piezas
8800250	Placa de aluminio anodizado para receptáculo dúplex	30



Código	Descripción	Piezas
8800300	Placa de aluminio anodizado para receptáculo sencillo	30



Código	Descripción	Piezas
8800350	Placa de aluminio anodizado ciega	30



Código	Descripción	Piezas
8800200	Placa de plástico para intemperie sencillo	12



Código	Descripción	Piezas
8800150	Placa de plástico para intemperie dúplex	12



Código	Descripción	Piezas
8800400	Placa de aluminio gris para receptáculo dúplex	50

- Cuenta con certificación UL



Código	Descripción	Piezas
8800410	Placa de aluminio gris para receptáculo sencillo 35 mm	50
8800415	Placa de aluminio gris para receptáculo sencillo 40 mm	50
8800420	Placa de aluminio gris para receptáculo sencillo 55 mm	50

- Cuenta con certificación UL



Código	Descripción	Piezas
8800425	Placa de aluminio gris con tapa para receptáculo sencillo 35 mm	50
8800430	Placa de aluminio gris con tapa para receptáculo sencillo 40 mm	50
8800435	Placa de aluminio gris con tapa para receptáculo sencillo 55 mm	50

- Cuenta con certificación UL



Código	Descripción	Piezas
8800460	Placa ciega de aluminio para caja cuadrada 4 1/2" x 4 1/2" gris	1
8800465	Placa dúplex de aluminio con tapa para intemperie para caja cuadrada 4 1/2" x 4 1/2" gris	1
8800470	Placa de aluminio lisa 2" x 4" gris	1

- Cuenta con certificación UL



## Cajas rectangulares de aluminio

Código	Descripción	Piezas
9840010	Caja rectangular de aluminio con 3 orificios 1/2"	50
9840020	Caja rectangular de aluminio con 5 orificios 1/2"	50
9840030	Caja rectangular de aluminio con 3 orificios 3/4"	50
9840040	Caja rectangular de aluminio con 5 orificios 3/4"	50

· Cuenta con certificación UL



## Cajas cuadradas de aluminio

Código	Descripción	Piezas
9840050	Caja cuadrada de aluminio 4" x 4" con 5 orificios de 1/2"	1
9840055	Caja cuadrada de aluminio 4" x 4" con 6 orificios de 1/2"	1
9840060	Caja cuadrada de aluminio 4" x 4" con 5 orificios de 3/4"	1
9840065	Caja cuadrada de aluminio 4" x 4" con 6 orificios de 3/4"	1

· Cuenta con certificación UL



## Tapones para cajas de aluminio

Código	Descripción	Piezas
8800600	Juego de 4 tapones para caja de aluminio 1/2"	100
8800610	Juego de 4 tapones para caja de aluminio 3/4"	100





# AUDIO Y VIDEO

Pág. 053 - 058

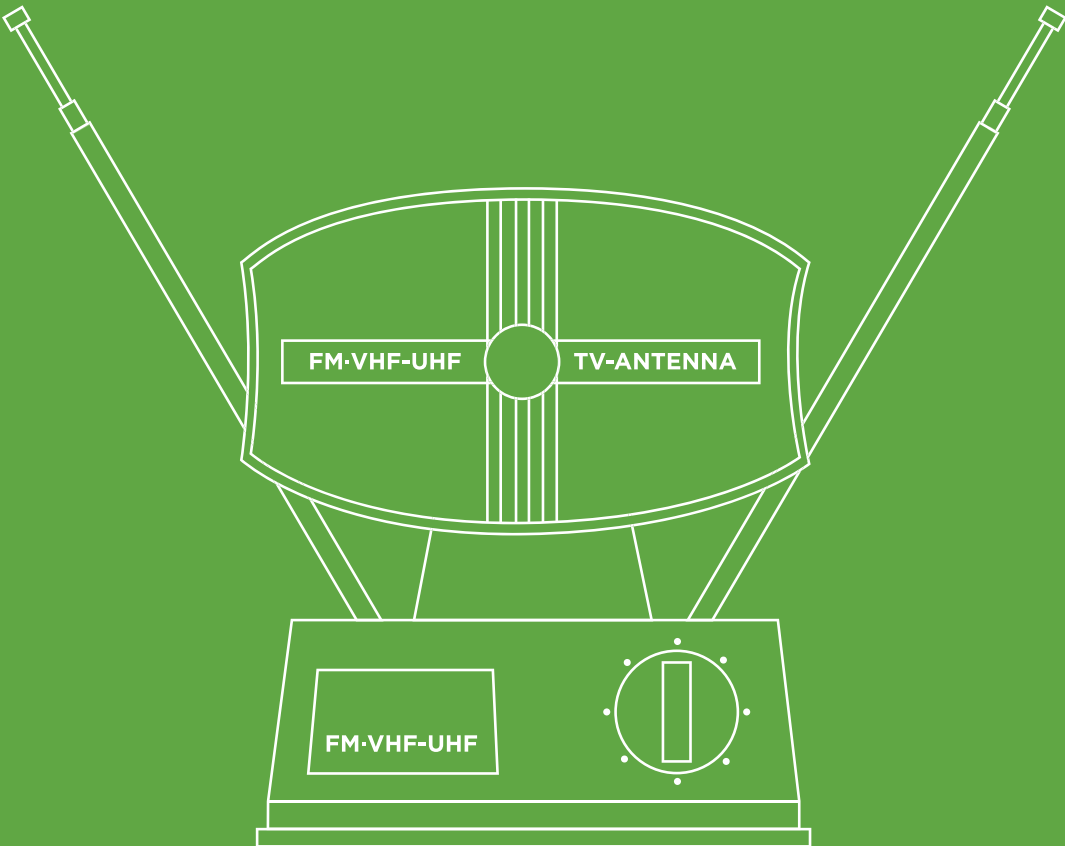
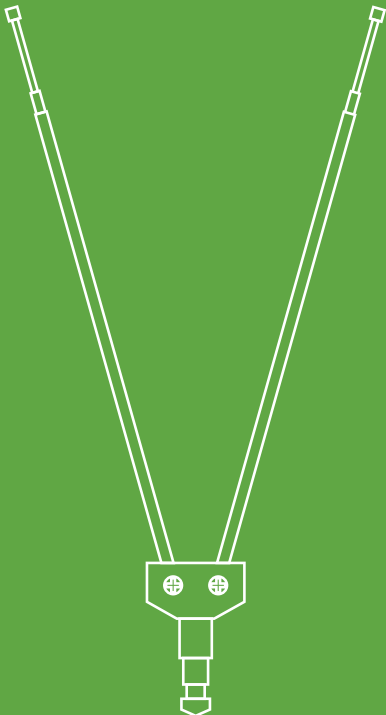
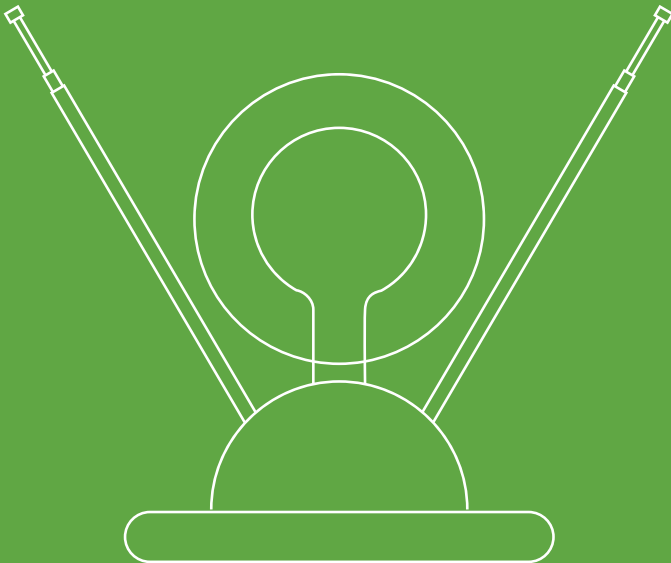

# AUDIO Y VIDEO

## Antenas

Código	Descripción	Piezas
9300060	Antena de conejo con cable coaxial	200

- Extensión de 0.9 m de cable coaxial.



Código	Descripción	Piezas
9300070	Antena con anillo doble con cable coaxial	50

- Extensión de 0.88 m de cable coaxial.



Código	Descripción	Piezas
9300100	Antena interior tipo radar con cable coaxial	20

- Extensión de 0.8 m de cable coaxial.



Código	Descripción	Piezas
9300150	Antena interior de alta definición para televisión	20

- Extensión de 1.6 m de cable coaxial.



Código	Descripción	Piezas
9300160	Antena interior slim de alta definición para televisión	40

- Extensión de 1.6 m de cable coaxial.



Código	Descripción	Piezas
9300170	Antena interior horizontal de alta definición para televisión	20

- Extensión de 1.6 m de cable coaxial.



Código	Descripción	Piezas
9300010	Antena rotativa operada por control remoto	10

- Extensión de 10 m de cable coaxial.
- Señal compatible con HD.

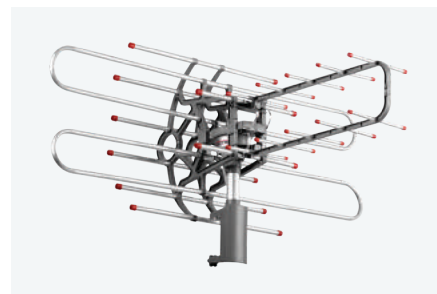

**NOM**



## Cordón dúplex polarizado 300V ~

Código	Calibre	Conductor		Dimensiones exteriores		Área (mm)	Longitud (m)
	AWG	Calibre AWG	No. de hilos	Alto (mm)	Ancho (mm)		
1604220	22	30	7	2.31	4	0.325	100
1604200	20	30	10	2.2	4.70	0.519	100
1604180	18	30	16	2.39	5.45	0.824	100
1614220	22	30	7	2.31	4	0.325	500
1614200	20	30	10	2.2	4.7	0.519	500
1614180	18	30	16	2.39	5.45	0.824	500



Nota: Estos son datos aproximados y están sujetos a tolerancias de manufactura.

Características técnicas ver pág. 90

## Cordón bicolor 300V ~

Código	Calibre	Conductor		Dimensiones exteriores		Área (mm)	Longitud (m)
	AWG	Calibre AWG	No. de hilos	Alto (mm)	Ancho (mm)		
1604220BI	22	30	7	2.31	4	0.325	100
1604200BI	20	30	10	2.2	4.7	0.519	100
1614220BI	22	30	7	2.31	4	0.325	500
1614200BI	20	30	10	2.2	4.7	0.519	500

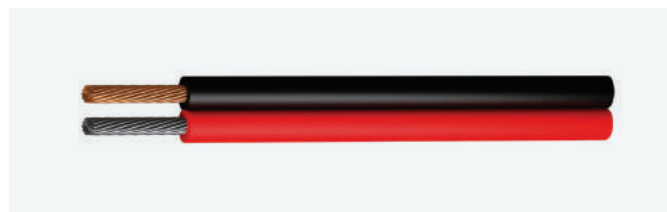

Nota: Estos son datos aproximados y están sujetos a tolerancias de manufactura.

Características técnicas ver pág. 91

## Cable coaxial

Código	Tipo	Conductor		Impedancia	Capacitancia	Velocidad de	Cubrimiento	Longitud
		Calibre AWG	No. de hilos	Características (Ohms)	nominal (pF/m)	propagación (%)		
1602000	RG 59/U40 AL	20	1	73	70	66	40	100
1602010	RG 6/U60 AL	18	1	75	53	82	60	100
1602005	RG 59/U40 AL	20	1	73	70	66	40	500
1602015	RG 6/U60 AL	18	1	75	53	82	60	500



Nota: Estos son datos aproximados y están sujetos a tolerancias de manufactura.



# CENTROS DE CARGA

Pág. 059 - 062

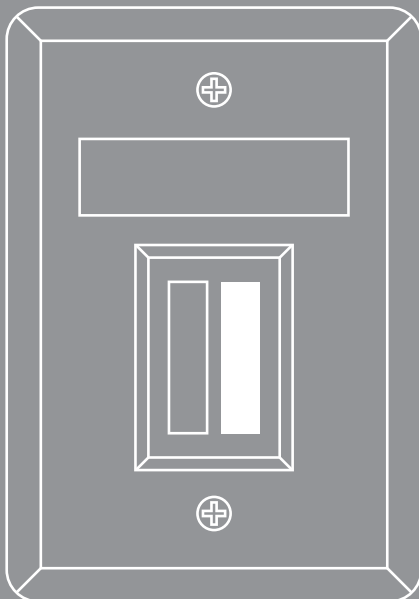
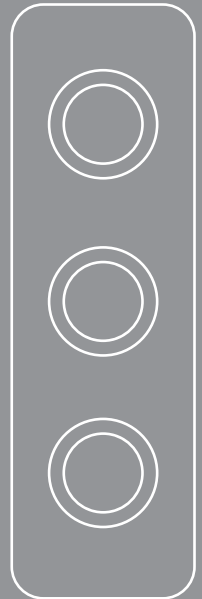
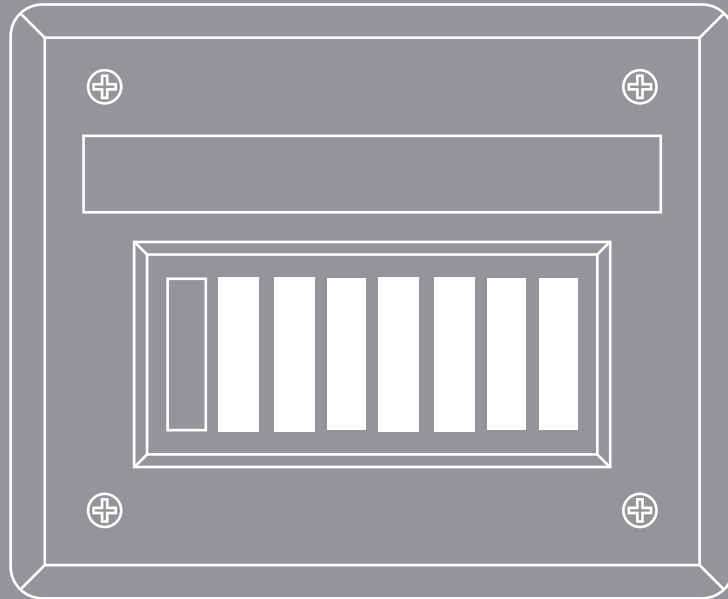

# CENTROS DE CARGA

Código	Descripción	A	Calibre AWG		Dimensiones (mm)		
			mín.	máx.	Ancho (A)	Alto (B)	Profundidad (C)
AQOD2-F	2 unidades empotrar	50	14	8	95	155	75
AQOD2-S	2 unidades sobreponer	50	14	8	95	155	75
AQOD3-F	3 unidades empotrar	100	14	6	159	194	75
AQOD3-S	3 unidades sobreponer	100	14	6	159	194	75
AQOD4-F	4 unidades empotrar	70	14	6	168	183	75
AQOD4-S	4 unidades sobreponer	70	14	6	168	183	75
AQOD8-F	8 unidades empotrar	100	14	6	239	183	75
AQOD8-S	8 unidades sobreponer	100	14	6	239	183	75
AQOD12-F	12 unidades empotrar	125	6	2/0	308	358	113
AQOD12-S	12 unidades sobreponer	125	6	2/0	308	358	113
AQOD20-F	20 unidades empotrar	125	6	2/0	308	440	113
AQOD20-S	20 unidades sobreponer	125	6	2/0	308	440	113

## Características técnicas

- Fabricado en lámina de acero rolada en frío fosfatizada.
- Capacidad máxima de 50 A, 100 A y 125 A
- Acabado en pintura electrostática color gris RAL 7037.
- Servicio: 1 fase 2 hilos o 2 fases 3 hilos.
- Tensión de alimentación: 120/240 V
- Frecuencia: 60 Hz
- Gabinete tipo Nema 1 (usos generales).
- Circuitos derivados para interruptores enchufables.

## Uso

- Fabricados para distribuir 2, 3, 4, 8, 12 ó 20 circuitos independientes.
- Protección de circuitos de equipos de aire acondicionado, refrigeración, máquinas, herramientas en pequeños talleres, etc.
- Protección para instalaciones con carga monofásica o bifásica.

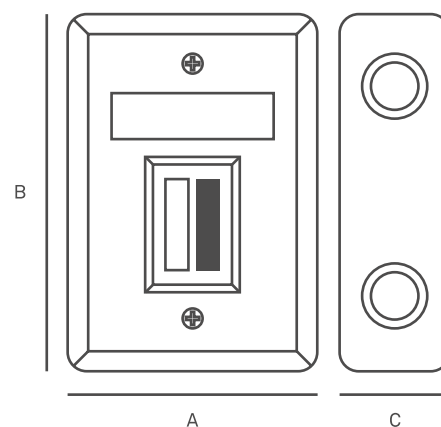

**NOM**

**Diagramas**

**CENTRO DE CARGA 2 UNIDADES**

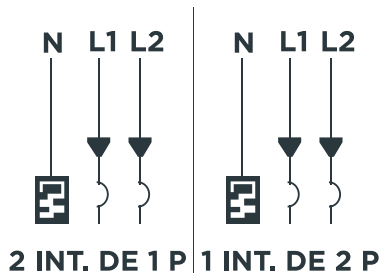

**CENTRO DE CARGA 3 UNIDADES**

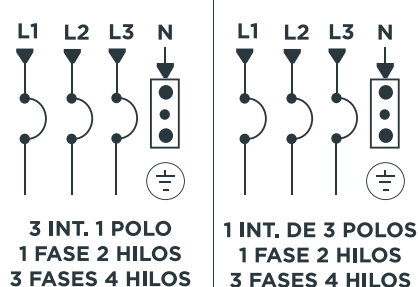

**CENTRO DE CARGA 4 UNIDADES**

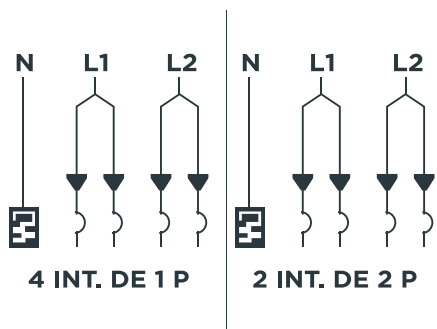

**CENTRO DE CARGA 8 UNIDADES**

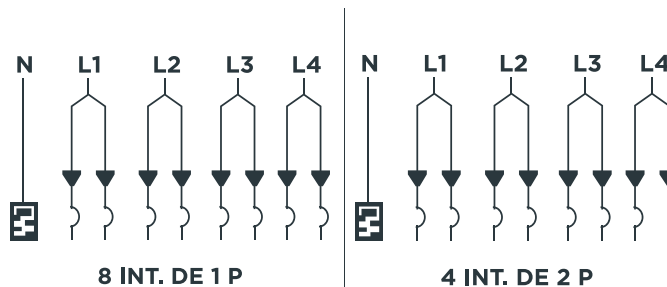

**CENTRO DE CARGA 12 UNIDADES**

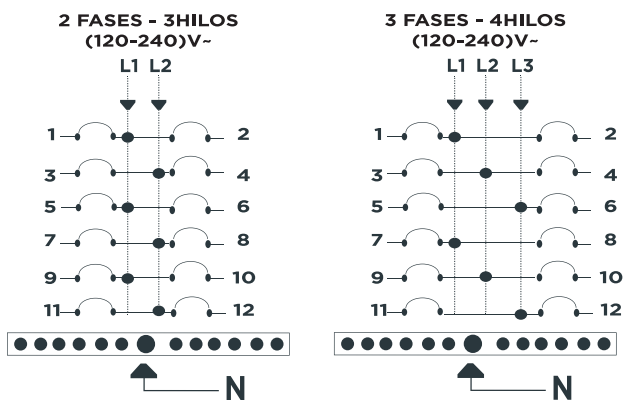

**CENTRO DE CARGA 20 UNIDADES**

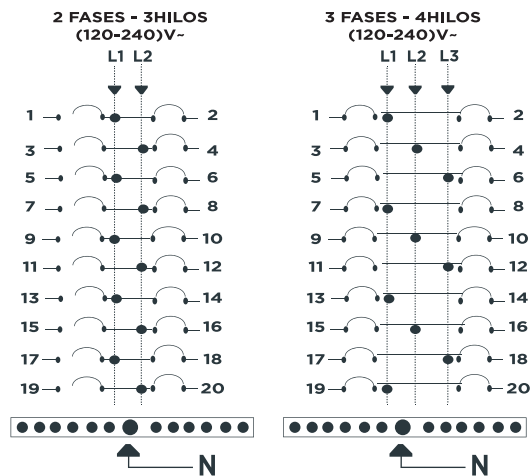



# CINTAS Y TUBO TERMOCONTRÁCTIL



Pág. 063 - 070

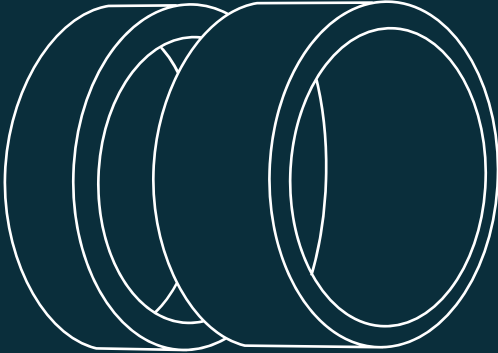
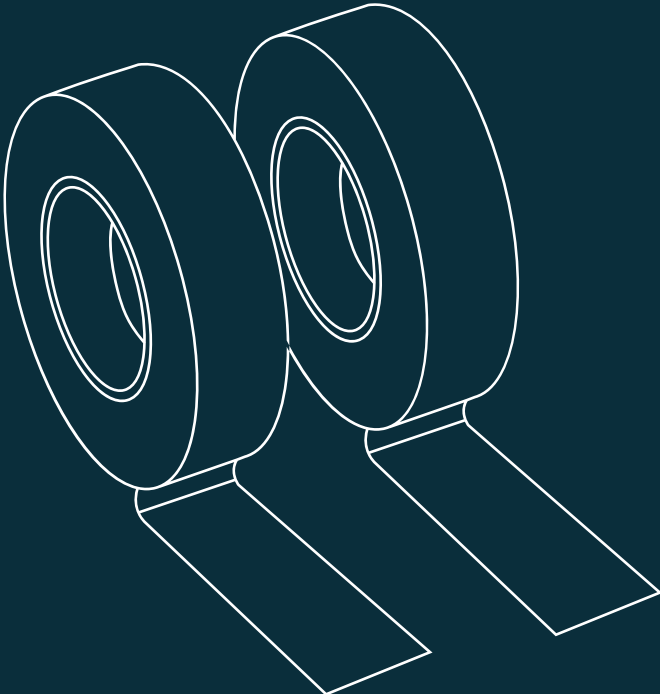
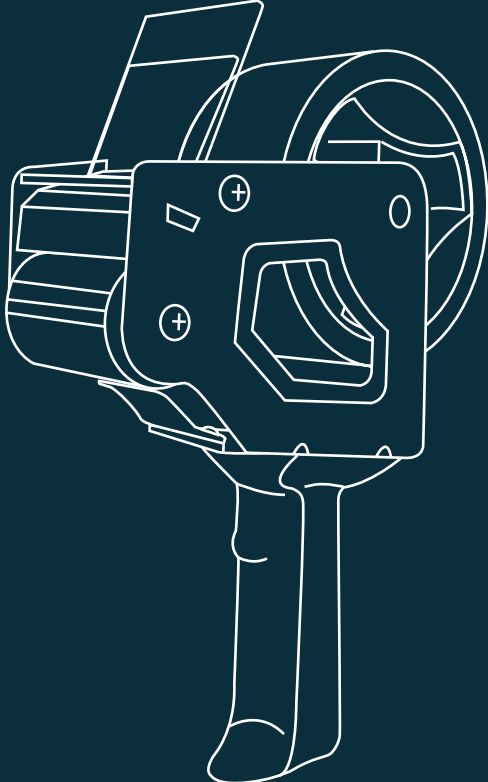
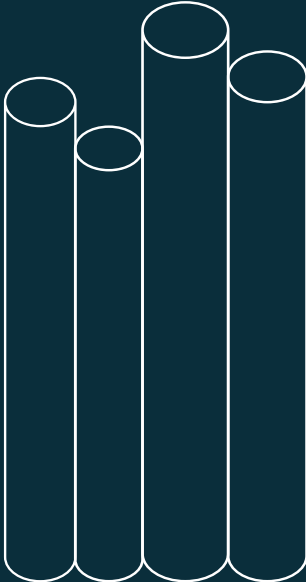



# CINTAS Y TUBO TERMOCONTRÁCTIL

## Cinta aislante de vinil

Código	Color	Descripción	Medidas			Piezas
			Ancho (mm)	Largo (m)	Espesor (mm)	
9750050	●	Cinta aislante de vinil	19	18	0.18	200
9750051	●	Cinta aislante de vinil	19	18	0.18	10
9750052	●	Cinta aislante de vinil	19	18	0.18	10
9750053	●	Cinta aislante de vinil	19	18	0.18	10
9750054	○	Cinta aislante de vinil	19	18	0.18	10
9750055	●	Cinta aislante de vinil	19	18	0.18	10
9750066	●	Cinta aislante de vinil	19	18	0.18	10
9750067	●	Cinta aislante de vinil	19	18	0.18	10
9750069	●	Cinta aislante de vinil	19	18	0.18	10



## Características

- Material: PVC
- Voltaje de operación: 600 V ~
- Temperatura: - 7 °C a 90 °C
- Adhesivo: 0.48 kg / 25 mm
- Elongación máxima: 200%
- Resistencia a la tensión: 8.2 kg / 25 mm
- Ruptura dieléctrica: 7.600 V ~
- Cuenta con certificación UL

## Cinta aislante de vinil de alto desempeño

Código	Color	Descripción	Medidas			Piezas
			Ancho (mm)	Largo (m)	Espesor (mm)	
9750058	●	Cinta aislante de vinil de alto desempeño	18	20	0.18	10



## Características

- Material: PVC
- Voltaje de operación: 600 V ~
- Temperatura: 0 °C a 80 °C
- Adhesión al acero a - 18 °C: 60 Oz / In
- Elongación: 250%
- Adhesión al dorso a 22 °C: 28 Oz / In
- Rigidez dieléctrica: 1 260 V/mils
- Resistencia a la aislación: 1x10<sup>9</sup> megaohms
- Retardante a la flama, resistente al frío y a la luz del sol.
- Autoextinguible.
- Resistense a la abrasión, humedad, rayos UV y ácidos.
- Libre de plomo.
- Cuenta con certificación UL

## Cinta eléctrica autosoldable

Código	Descripción	Medidas			Piezas
		Ancho	Largo	Espesor	
		(mm)	(m)	(mm)	
9750550	Cinta eléctrica autosoldable	19	10	0.75	1



### Características

- Material: hule etileno-propileno.
- Temperatura: 0 °C a 95 °C
- Elongación máxima: 700%
- Ruptura dieléctrica: 18 000 V ~
- Cuenta con certificación UL

## Cinta de tela de fibra de vidrio

Código	Descripción	Medidas			Piezas
		Ancho	Largo	Espesor	
		(mm)	(m)	(mm)	
9750300	Cinta de tela de fibra de vidrio	12	18	0.2	10
9750350	Cinta de tela de fibra de vidrio	19	18	0.2	10



### Características

- Material: tela de fibra de vidrio.
- Voltaje de operación: 600 V ~
- Temperatura: 0° C a 200° C
- Adhesivo: hule / resina.
- Elongación: 10%
- Clase B: 130° C
- Resistencia a la tensión: 17 kg / cm
- Resistencia dieléctrica: 300 V ~

## Cinta para empacar

Código	Descripción	Medidas			Piezas
		Ancho	Largo	Espesor	
		(mm)	(m)	(mm)	
9750100	Cinta transparente	48	50	0.045	72
9750200	Cinta transparente	48	150	0.045	36
9750150	Cinta canela	48	50	0.045	72
9750250	Cinta canela	48	150	0.045	36



### Características

- Material: BOPP
- Voltaje de operación: 600V ~
- Temperatura: 0° C a 60° C
- Adhesivo: base acrílica.
- Elongación Máxima: 120%

## Cinta masking tape

Código	Descripción	Medidas			Piezas
		Ancho (mm)	Largo (m)	Espesor (mm)	
9750410	Cinta masking tape 3/4"	18	50	0.045	16
9750420	Cinta masking tape 1"	24	50	0.045	12
9750430	Cinta masking tape 1 1/2"	36	50	0.045	8
9750440	Cinta masking tape 2"	48	50	0.045	6



### Características

- Material: papel crepé.
- Temperatura: 0 °C a 60 °C
- Adhesivo: hot melt.
- Elongación máxima: 20 %

## Cinta de ducto

Código	Descripción	Medidas			Piezas
		Ancho (mm)	Largo (m)	Espesor (mm)	
9750500	Cinta de ducto	48	45	0.17	1



### Características

- Material: tela PVC.
- Temperatura: 0° C a 60° C
- Adhesivo: base acrílica.
- Elongación Máxima: 20 %

## Despachador de cinta

Código	Descripción	Piezas
9750700	Despachador de cinta de empaque	12

- Incluye un despachador y dos cintas transparentes de 50 m



## Cinta teflón para agua

Código	Color	Descripción	Medidas			Piezas
			Ancho (mm)	Largo (m)	Espesor (mm)	
9750090		Cinta teflón para agua	12	13	0.1	12



### Características

- Material: Politetrafluoretileno (PTFE) o teflón.
- Temperatura: - 190°C a 370 °C
- Elongación:  $\geq 50$  %
- Densidad:  $> 1.4$  g/cm<sup>3</sup>
- Resistencia a la tracción: 8 N / mm<sup>2</sup>
- Elementos volátiles:  $< 0.5$  %
- Resistencia a la presión: 150 – 200 kg / cm<sup>2</sup>
- Pureza: mínimo 99.5 % PTFE
- Resistencia a las rasgaduras.
- Químicamente inerte.
- Sella la mayoría de tuberías y pernos roscados metálicos y de plástico.
- No reacciona con el vapor, agua y algunos solventes ligeros.

## Cinta teflón para gas

Código	Color	Descripción	Medidas			Piezas
			Ancho (mm)	Largo (m)	Espesor (mm)	
9750091		Cinta teflón para gas	12	13	0.1	12



### Características

- Material: politetrafluoretileno (PTFE) o teflón.
- Temperatura: -268°C a 260°C
- Densidad: 1.25 a 1.5 g/cm<sup>3</sup>
- Elongación:  $\geq 50$  %
- Resistencia a la tracción: 1 245 psi a 2 500 psi
- Calificación de presión: 10,000 psi
- Duración: indefinido.
- Se utiliza en acero galvanizado, hierro, latón, cobre, aluminio, acero inoxidable, polietileno, polipropileno, tubería de PVC, CPVC, ABS y fibra de vidrio de rosca.
- Compatible con la tubería que lleva ácidos diluidos, aire comprimido, disolventes alifáticos, aceites de corte, aceite combustible diesel, fluidos hidráulicos, gas LP, gas natural, solventes de petróleo, vapor, aceites vegetales, agua y muchos más.

## Tubo termocontráctil

Código	Color	Descripción	Medidas		Piezas
			Longitud (m)	Diámetro (mm)	
9750600	○	Juego de 5 tubos termocontráctiles 3/16"	1	4.8	1
	●				
	●				
	●				
	●				



### Características

- Relación de contracción a 2:1
- Temperatura de contracción: 70° C
- Soporta: 600V ~
- Retardante de flama.
- Resistencia a materiales abrasivos, humedad, solventes, etc.

## Tubo termocontráctil en rollo

Código	Color	Descripción	Medidas		Piezas
			Longitud (m)	Diámetro (mm)	
9750620	●	Tubo termocontráctil 1/4"	25	6.5	1
9750625	●	Tubo termocontráctil 3/8"	25	9.5	1
9750615	●	Tubo termocontráctil 1/2"	25	13	1
9750630	●	Tubo termocontráctil 1"	10	25	1
9750635	●	Tubo termocontráctil 2"	10	50	1



### Características

- Relación de contracción: 2:1
- Temperatura de contracción: 70° C
- Soporta: 600 V~
- Retardante de flama.
- Resistencia a materiales abrasivos, humedad, solventes, etc.



## Pistola de calor profesional

Código	W	V	Hz	°C	Piezas
8850800	750/1500	110-130	50	35-500	1

- Ciclo de trabajo:
  - Máximo 30 minutos de trabajo por 15 minutos de descanso.
  - Máximo 3 horas al día.







# CONDUCTORES

Pág. 071 - 096

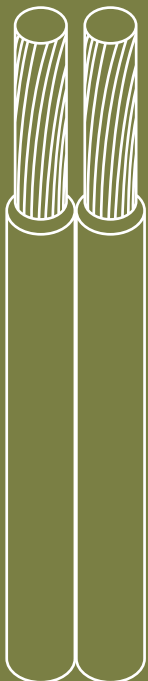
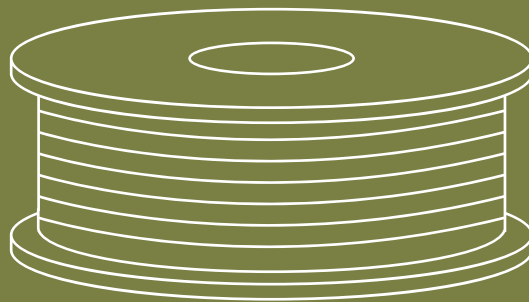
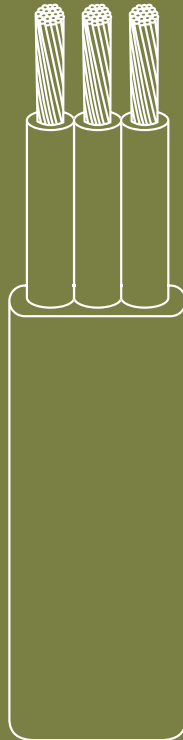
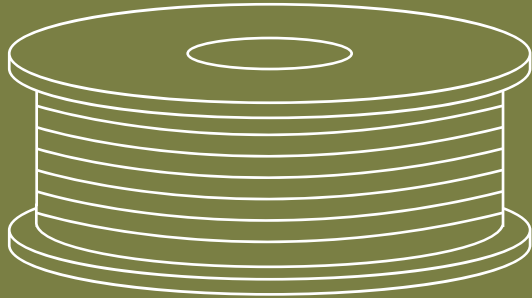



# CONDUCTORES

## Cable de cobre desnudo

Código	Calibre	Construcción		Diámetro (mm)	Área (mm <sup>2</sup> )	Clase de cableado	Peso (kg/km)	Carga de ruptura		
	AWG / kCM	No. de hilos (mm)	Diámetro del hilo (mm)					Temple duro	Temple semiduro	Temple suave
1900140	14	19	0.374	1.87	2.08	C	18.87	—	—	56
1900120	12	19	0.471	2.36	3.31	C	30	141	112	90
1900100	10	19	0.594	2.97	5.26	C	47.7	223	177	143
1900080	8	19	0.749	3.75	8.37	C	75.84	353	277	227
1900060	6	19	0.944	4.72	13.3	C	120.6	558	435	360
1900040	4	19	1.191	5.96	21.2	C	191.8	880	683	573
1900020	2	19	1.501	7.51	33.6	C	304.9	1.382	1.072	1.149
1901100	1/0	19	1.893	9.47	53.5	B	484.8	2.225	1.727	1.449
1902100	2/0	19	2.126	10.63	67.4	B	611.4	2.793	2.163	1.827
1903100	3/0	19	2.387	11.94	85	B	770.9	4.156	2.71	2.304
1904100	4/0	19	2.68	13.4	107	B	972	4.366	3.395	2.792
1902500	250	37	2.088	14.62	127	B	1 148	5.248	4.064	3.432
1903000	300	37	2.287	16.01	152	B	1 378	—	—	4.115
1903500	350	37	2.47	17.29	177	B	1 609	6 653	5 606	4 275
1904000	400	37	2.641	18.49	203	B	1 838	7 740	6 411	4 888
1905000	500	37	2.953	20.67	253	B	2 298	10.220	7.968	6.597

## Características técnicas

- Cable concéntrico formado por 7, 19 ó 37 hilos de cobre electrolítico en temple suave.
- Alta conductividad, ductilidad y resistencia mecánica.
- Resistente a la corrosión en ambientes salobres o contaminados.
- Fabricado con cobre electrolítico con una pureza mínima del 99.9 %
- El cobre tiene alto valor de recuperación.

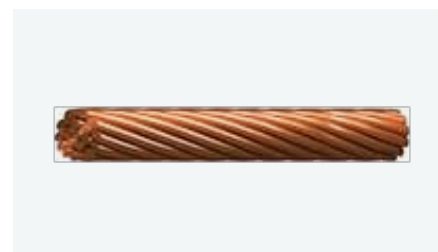

## Principales aplicaciones

- Líneas aéreas de distribución eléctrica.
- Neutros de subestaciones.
- Conexiones a tierra de equipos.
- Sistemas eléctricos.

NOTA: Estos son datos aproximados y están sujetos a tolerancias de manufactura.

## Especificaciones

- **NOM-063-SCFI** Productos eléctricos - conductores - requisitos de seguridad.
- **NMX-J-012-ANCE** Conductores de cobre con cableado concéntrico para usos eléctricos - especificaciones.

## Cable de cobre para pararrayos

Código	Designación	Clase	Número de alambres	Diámetro del alambre	Diámetro total aprox.	Peso
	(mm <sup>2</sup> )		(mm)	(mm)	(mm)	(kg/km)
1812814	58	I	28	1.62	13.5	313
1900120	33	II	32	1.14	10.1	550

### Características técnicas

- Conductor de cobre en temple suave formado en pares y cableado ente sí.
- Alambres de cobre de alta pureza con un contenido mínimo de 99.9%
- Su construcción permite un rápido enfriamiento o disipación de calor.
- Por su alta conductividad, fácilmente da paso a descargas atmosféricas.
- Su construcción flexible permite seguir el contorno de techos y aristas durante su instalación.
- Alta resistencia a la corrosión.

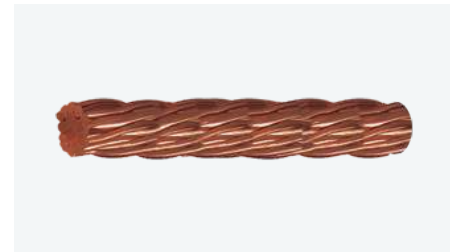

### Principales aplicaciones

- Para bajadas y varillas de tierra en los sistemas de pararrayos de edificios y construcciones en general.

NOTA: Estos son datos aproximados y están sujetos a tolerancias de manufactura.

### Especificaciones

- **NOM-063-SCFI** Productos eléctricos - conductores - requisitos de seguridad.

## Cable RoHS THW-LS / THHW-LS

Código	Calibre	Conductor	Área	Espesor nominal de aislamiento	Diámetro exterior aprox.	Capacidad de corriente conductores		
						60 °C	75 °C	90 °C
	AWG / kCM	No. de hilos	(mm <sup>2</sup> )	(mm)	(mm)			
1100140	14	19	2.08	0.76	3.36	20	20	25
1100120	12	19	3.31	0.76	3.85	25	25	30
1100100	10	19	5.26	0.76	4.45	30	35	40
1100080	8	19	8.37	1.14	5.98	40	50	55
1100060	6	19	13.3	1.52	7.71	55	65	75
1100040	4	19	21.2	1.52	8.92	70	85	95
1100020	2	19	33.6	1.52	10.46	95	115	130
1101100	1/0	19	53.5	2.03	13.52	125	150	170
1102100	2/0	19	67.4	2.03	14.69	145	175	195
1103100	3/0	19	85	2.03	15.99	165	200	225
1104100	4/0	19	107	2.03	17.46	195	230	260
1102500	250	37	127	2.41	19.44	215	255	290
1103000	300	37	152	2.41	20.83	240	285	320
1103500	350	37	177	2.41	22.11	260	310	350
1104000	400	37	203	2.41	23.31	280	335	380
1105000	500	37	253	2.41	25.49	320	380	430

### Características técnicas

- Conductor de cobre suave con cableado concéntrico.
- Aislamiento de policloruro de vinilo (PVC).
- Libre de metales pesados, resistente al calor, humedad, aceites y grasas.
- Deslizante, disminuye el esfuerzo de jalado de los cables en tubo conduit, facilitando la instalación y evitando daños al aislamiento.
- Tensión máxima de operación: 600 V
- Temperatura máxima en el conductor:
  - ambiente seco: 90 °C
  - ambiente húmedo: 75 °C
- Antiflama (AF) NMX-J-192-ANCE
- Resistente a la propagación de incendio (RPI) NMX-J-093-ANCE
- Baja emisión de humos NMX-J-474-ANCE
- Bajo contenido de gas ácido NMX-J-472-ANCE
- Ecológico.

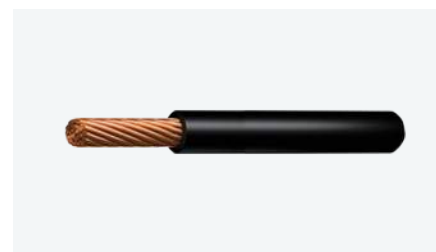

NOTA: Estos son datos aproximados y están sujetos a tolerancias de manufactura.

Este producto se manufactura en distintos colores. La última cifra del código del producto está en función del color deseado:

- 0: negro
- 1: rojo
- 2: azul
- 3: verde
- 4: blanco
- 5: amarillo
- 6: naranja
- 7: gris
- 8: violeta
- 9: café

### Principales aplicaciones

- Instalaciones eléctricas (comerciales e industriales).
- En ambientes secos y húmedos.
- En tubo conduit, ducto o charola.

### Especificaciones

- **NOM-063-SCFI** Productos eléctricos, conductores, requisitos de seguridad.
- **NMX-J-010-ANCE** Conductores con aislamiento termoplástico para instalaciones hasta 600 V
- **RoHS** Restricción de sustancias peligrosas (norma europea).



## Cable nylon THWN / THHN

Código	Calibre	Conductor	Área	Espesor nominal de aislamiento	Diámetro exterior aprox.	Espesor nylon	Capacidad de corriente conductores		
							60 °C	75 °C	90 °C
	AWG/kCM	No. de hilos	(mm <sup>2</sup> )	(mm)	(mm)	(mm)			
1N00140	14	19	2.08	0.38	2.81	0.1	20	20	25
1N00120	12	19	3.31	0.38	3.29	0.1	25	25	30
1N00100	10	19	5.26	0.51	4.16	0.1	30	35	40
1N00080	8	19	8.37	0.76	5.48	0.13	40	50	55
1N00060	6	19	13.3	0.76	6.45	0.13	55	65	75
1N00040	4	19	21.2	1.02	8.22	0.15	70	85	95
1N00020	2	19	33.6	1.02	9.76	0.15	95	115	130
1N01100	1/0	19	53.5	1.27	12.37	0.18	125	150	170
1N02100	2/0	19	67.4	1.27	13.53	0.18	145	175	195
1N03100	3/0	19	85	1.27	14.83	0.18	165	200	225
1N04100	4/0	19	107	1.27	16.30	0.18	195	230	260
1N02500	250	37	127	1.52	18.06	0.2	215	255	290
1N03000	300	37	152	1.52	19.45	0.2	240	285	320
1N03500	350	37	177	1.52	20.73	0.2	260	310	350
1N04000	400	37	203	1.52	21.93	0.2	280	335	380
1N05000	500	37	253	1.52	24.11	0.2	320	380	430

## Características técnicas

- Conductor de cobre suave con cableado concéntrico.
- Aislamiento de policloruro de vinilo (PVC) y cubierta protectora de nylon (poliamida).
- Tensión máxima de operación: 600 V
- Temperatura máxima en el conductor:
  - ambiente seco: 90 °C
  - ambiente húmedo: 75 °C
- Antiflama (AF) NMX-J-192-ANCE
- Resistencia a la abrasión, al aceite y a los agentes químicos debido al nylon.
- Ecológico.



NOTA: Estos son datos aproximados y están sujetos a tolerancias de manufactura.

Este producto se manufactura en distintos colores. La última cifra del código del producto está en función del color deseado:

- 0: negro
- 1: rojo
- 2: azul
- 3: verde
- 4: blanco
- 5: amarillo
- 6: naranja
- 7: gris
- 8: violeta
- 9: café

## Principales aplicaciones

- Instalaciones eléctricas (comerciales e industriales).
- En ambientes secos y húmedos.
- Gasolineras y refinerías (buen comportamiento ante químicos).

## Especificaciones

- **NOM-063-SCFI** Productos eléctricos, conductores, requisitos de seguridad.
- **NMX-J-010-ANCE** Conductores con aislamiento termoplástico a base de policloruro de vinilo, para instalaciones hasta 600 V
- **RoHS** Restricción de sustancias peligrosas (norma europea).

## Cables para alimentación de bombas sumergibles 1 000 V~

Código	Calibre	Conductor	Área	Espesor nominal de aislamiento	Espesor nominal de la cubierta ext.	Dimensiones exteriores		Peso
	AWG	No. de hilos	(mm <sup>2</sup> )	(mm)	(mm)	Alto (mm)	Ancho (mm)	(kg/km)
130B120	12	65	3.31	1.14	1.5	7.69	17.07	190
130B100	10	104	5.26	1.14	1.5	8.32	18.96	280
130B080	8	168	8.37	1.4	2	10.62	23.86	470
130B060	6	266	13.3	1.4	2	11.66	26.98	650
130B040	4	420	21.2	1.4	2	12.91	30.73	920
130B020	2	665	33.6	1.4	2	14.49	35.47	1 360
130B010	1/0	1 064	53.5	1.65	2.81	19.26	46.57	2 292

### Capacidad de corriente

Código	Calibre	A
	AWG	75 °C al aire
130B120	12	25
130B100	10	35
130B080	8	50
130B060	6	65
130B040	4	85
130B020	2	115
130B010	1/0	115

Temperatura ambiente: 30 °C

### Características técnicas

- Cable formado por 3 conductores de cobre suave en construcción flexible aislados con un compuesto de polietileno (PE) e identificados según código de colores y cubierta exterior de policloruro de vinilo (PVC) color negro en figura plana.
- Gran flexibilidad que facilita su manejo e instalación.
- Resistente a la humedad.
- Resistente a la abrasión.
- Tensión máxima de operación: 1 000 V
- Temperatura máxima en el conductor:  
ambiente seco: 75 °C
- Código de colores: negro, natural y rojo.

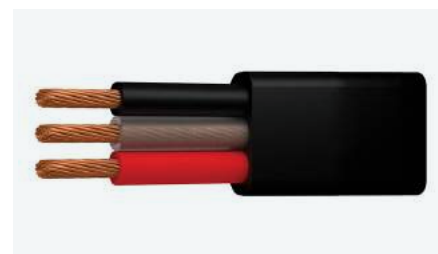

NOTA: Estos son datos aproximados y están sujetos a tolerancias de manufactura.

### Principales aplicaciones

- Alimentación de bombas sumergibles en cárcamos de bombeo.

### Especificaciones

- **NOM-063-SCFI** Productos eléctricos, conductores, requisitos de seguridad.
- **NMX-J-514-ANCE** Cables para alimentación de bombas sumergibles para pozo profundo con aislamiento termoplástico o termofijo para 1 000 V

## Cables para alimentación de bombas sumergibles 600 V~

Código	Calibre	Conductor	Área	Espesor nominal de aislamiento	Espesor nominal de la cubierta ext.	Dimensiones exteriores		Peso
	AWG	No. de hilos	(mm <sup>2</sup> )	(mm)	(mm)	Alto (mm)	Ancho (mm)	(kg/km)
140B140	14	41	2.08	0.86	1.5	6.83	13.59	156
140B120	12	65	3.31	0.86	1.5	7	15	204
140B100	10	104	5.26	0.86	1.5	7.61	16.83	267
140B080	8	168	8.37	1.28	2	10.41	23.23	467
140B060	6	266	13.3	1.28	2	11.46	26.38	682
140B040	4	420	21.2	1.28	2	12.71	30.13	1 001
140B020	2	665	33.6	1.28	2	14.3	34.4	1 460
140B010	1/0	1 064	53.5	1.4	2.4	17.39	42.57	2 127

### Capacidad de corriente

Código	Calibre	A
	AWG	75 °C al aire
140B140	14	20
140B120	12	25
140B100	10	35
140B080	8	50
140B060	6	65
140B040	4	85
140B020	2	115
140B010	1/0	115

Temperatura ambiente: 30 °C

### Características técnicas

- Formado por 3 conductores de cobre suave en construcción flexible aislados con un compuesto de polietileno (PE) e identificados según código de colores y cubierta exterior de policloruro de vinilo (PVC) color negro en figura plana.
- Gran flexibilidad que facilita su manejo e instalación.
- Resistente a la humedad.
- Resistente a la abrasión.
- Tensión máxima de operación: 600 V
- Temperatura máxima en el conductor:  
ambiente seco: 75 °C
- Código de colores: negro, natural y rojo.

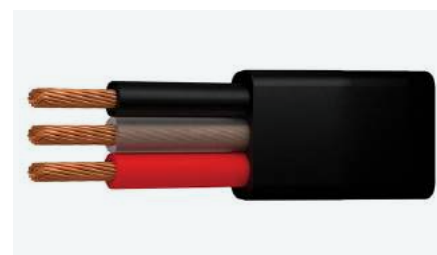

NOTA: Estos son datos aproximados y están sujetos a tolerancias de manufactura.

### Principales aplicaciones

- Alimentación de bombas sumergibles en cárcamos de bombeo.

## Cable control PVC + PVC

### Calibre 16 AWG (1.31 mm<sup>2</sup>) 600 V~

Código	No. de conductores	Espesor nominal del aislamiento	Espesor nominal de la cubierta ext.	Diámetro exterior nominal	Peso
		(mm)	(mm)	(mm)	(kg/km)
1B02160	2	0.76	1.14	8.8	90
1B03160	3	0.76	1.14	9.3	110
1B04160	4	0.76	1.14	10.1	130
1B05160	5	0.76	1.14	11	160
1B07160	7	0.76	1.14	12	200
1B09160	9	0.76	1.52	14.7	290
1B12160	12	0.76	1.52	16.4	350

### Calibre 14 AWG (2.08 mm<sup>2</sup>) 600 V~

Código	No. de conductores	Espesor nominal del aislamiento	Espesor nominal de la cubierta ext.	Diámetro exterior nominal	Peso
		(mm)	(mm)	(mm)	(kg/km)
1B02140	2	1.14	1.14	11.1	140
1B03140	3	1.14	1.14	11.8	180
1B04140	4	1.14	1.14	12.9	220
1B05140	5	1.14	1.52	14.9	280
1B07140	7	1.14	1.52	16.2	350
1B09140	9	1.14	1.52	18.9	460
1B12140	12	1.14	1.52	21.2	560
1B19140	19	1.14	2.03	25.9	880
1B25140	25	1.14	2.03	30.3	1 180
1B37140	37	1.14	2.03	34.5	1 590

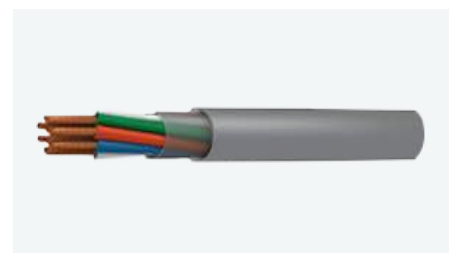

NOTA: Estos son datos aproximados y están sujetos a tolerancias de manufactura.

## Cable control PVC + PVC

### Calibre 12 AWG (3.31 mm<sup>2</sup>) 600 V~

Código	No. de conductores	Espesor nominal del aislamiento	Espesor nominal de la cubierta ext.	Diámetro exterior nominal	Peso
		(mm)	(mm)	(mm)	(kg/km)
1B02120	2	1.14	1.14	12.1	180
1B03120	3	1.14	1.14	12.8	230
1B04120	4	1.14	1.14	14.9	310
1B05120	5	1.14	1.52	16.2	360
1B07120	7	1.14	1.52	17.7	450
1B09120	9	1.14	1.52	20.6	610
1B12120	12	1.14	1.52	24.2	790
1B19120	19	1.14	2.03	28.3	1 170
1B25120	25	1.14	2.03	33.3	1 490
1B37120	37	1.14	2.03	37.8	2 140

### Calibre 10 AWG (5.26 mm<sup>2</sup>) 600 V~

Código	No. de conductores	Espesor nominal del aislamiento	Espesor nominal de la cubierta ext.	Diámetro exterior nominal	Peso
		(mm)	(mm)	(mm)	(kg/km)
1B02100	2	1.14	1.14	13.4	240
1B03100	3	1.14	1.52	15	330
1B04100	4	1.14	1.52	16.4	420
1B05100	5	1.14	1.52	18	490

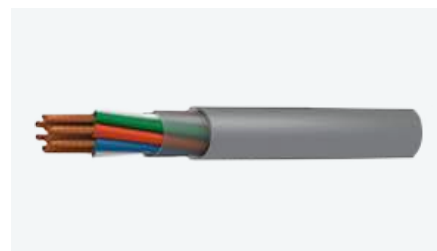

NOTA: Estos son datos aproximados y están sujetos a tolerancias de manufactura.



## Códigos de colores para los cables de control

No. de conductores	Color base	1er traza	2da traza	No. de conductores	Color base	1er traza	2da traza
1	Negro	—	—	21	Naranja	Verde	—
2	Blanco	—	—	22	Negro	Blanco	Rojo
3	Rojo	—	—	23	Blanco	Negro	Rojo
4	Verde	—	—	24	Rojo	Negro	Blanco
5	Naranja	—	—	25	Verde	Negro	Blanco
6	Azul	—	—	26	Naranja	Negro	Blanco
7	Blanco	Negro	—	27	Azul	Negro	Blanco
8	Rojo	Negro	—	28	Negro	Rojo	Verde
9	Verde	Negro	—	29	Blanco	Rojo	Verde
10	Naranja	Negro	—	30	Rojo	Negro	Verde
11	Azul	Negro	—	31	Verde	Negro	Naranja
12	Negro	Blanco	—	32	Naranja	Negro	Verde
13	Rojo	Blanco	—	33	Azul	Negro	Naranja
14	Verde	Blanco	—	34	Negro	Blanco	Naranja
15	Azul	Blanco	—	35	Blanco	Rojo	Naranja
16	Negro	Rojo	—	36	Naranja	Blanco	Azul
17	Blanco	Rojo	—	37	Blanco	Rojo	Azul
18	Naranja	Rojo	—	38	Negro	Blanco	Verde
19	Azul	Rojo	—	39	Blanco	Negro	Verde
20	Rojo	Verde	—	40	Rojo	Blanco	Verde

## Características técnicas

- Formado por dos o más conductores de cobre suave, aislados con PVC 90 °C, identificados según código de colores, rellenos cuando se requiera dar sección circular, unidos por una cinta reunidora y forrados con una cubierta de PVC 90 °C color negro.
- Resistente a la abrasión y a los agentes químicos.
- Fácil identificación de conductores.
- Tensión máxima de operación: 600 V
- Temperatura máxima en el conductor:  
ambiente seco: 90 °C  
ambiente húmedo: 75 °C
- Antiflama (AF) NMX-J-192-ANCE
- Resistente a la propagación de incendio (RPI) NMX-J-093-ANCE
- Se puede instalar en ducto, charola, o tubería conduit y en instalaciones subterráneas o expuestas a la luz solar.
- Resistencia a la propagación de la flama en charola vertical (CT) NMX-J-498-ANCE

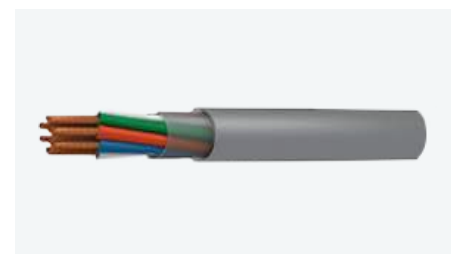

NOTA: Estos son datos aproximados y están sujetos a tolerancias de manufactura.

## Principales aplicaciones

- Alimentación de circuitos de energía en plantas industriales y estaciones de control.

## Especificaciones

- **NOM-063-SCFI** Productos eléctricos, conductores, requisitos de seguridad.
- **NMX-J-300-ANCE** Cables control - especificaciones.

## Cable multiconductor PVC + PVC

### Calibre 8 AWG (8.37 mm<sup>2</sup>) 600 V~

Código	No. de conductores	Espesor nominal del aislamiento	Espesor nominal de la cubierta ext.	Diámetro exterior nominal	Peso
		(mm)	(mm)	(mm)	(kg/km)
1B02080	2	1.14	1.52	15	400
1B03080	3	1.14	1.52	15.90	450
1B04080	4	1.14	1.52	17.45	580

### Calibre 6 AWG (13.3 mm<sup>2</sup>) 600 V~

Código	No. de conductores	Espesor nominal del aislamiento	Espesor nominal de la cubierta ext.	Diámetro exterior nominal	Peso
		(mm)	(mm)	(mm)	(kg/km)
1B03060	3	1.52	1.52	19.62	690
1B04060	4	1.52	2.03	22.64	940

### Calibre 4 AWG (21.2 mm<sup>2</sup>) 600 V~

Código	No. de conductores	Espesor nominal del aislamiento	Espesor nominal de la cubierta ext.	Diámetro exterior nominal	Peso
		(mm)	(mm)	(mm)	(kg/km)
1B03040	2	1.52	2.03	23.24	1 030
1B04040	3	1.52	2.03	25.56	1 320

### Calibre 2 AWG (33.6 mm<sup>2</sup>) 600 V~

Código	No. de conductores	Espesor nominal del aislamiento	Espesor nominal de la cubierta ext.	Diámetro exterior nominal	Peso
		(mm)	(mm)	(mm)	(kg/km)
1B03020	3	1.52	2.03	27.6	1 470
1B04020	4	1.52	2.03	30.4	1 900

## Capacidad de corriente

Código	No. de conductores	Calibre AWG	A		
			60 °C	75 °C	90 °C
1B03080	3	8	40	50	55
1B03060	3	6	55	65	75
1B03040	3	4	70	85	95
1B03020	3	2	95	115	130
1B04080	4	8	32	40	44
1B04060	4	6	44	52	60
1B04040	4	4	56	68	76
1B04020	4	2	76	92	88

Temperatura ambiente: 30 °C

## Características técnicas

- Formado por dos, tres o cuatro conductores de cobre suave, en cableado concéntrico aislados con PVC 90 °C
- Identificados según código de colores, rellenos para dar sección circular.
- Cubierta exterior de PVC 90 °C color negro.
- Resistencia a la abrasión y a los agentes químicos.
- Fácil identificación de conductores.
- Flexible, ligero y fácil de instalar.
- Apropiado para instalarse en lugares húmedos y secos.
- Tensión máxima de operación: 600 V
- Temperatura máxima en el conductor:  
ambiente seco: 90 °C  
ambiente húmedo: 75 °C
- Antiflama (AF) NMX-J-192-ANCE
- Resistente a la propagación de incendio (AF) NMX-J-093-ANCE
- Código de colores: negro, blanco, rojo y verde.
- Se pueden instalar en ducto, charola o tubería conduit y en instalaciones subterráneas o expuestas a la luz solar.



NOTA: Estos son datos aproximados y están sujetos a tolerancias de manufactura.

## Principales aplicaciones

- Alimentación de circuitos de energía de plantas industriales y estaciones de control.

## Especificaciones

- **NOM-063-SCFI** Productos eléctricos, conductores, requisitos de seguridad.
- **NMX-J-010-ANCE** Conductores con aislamiento termoplástico para instalaciones hasta 600V.



## Cordón dúplex flexible SPT

Código	Calibre	Construcción	Área	Diámetro nominal	Espesor nominal de aislamiento	Diámetro exterior aprox.	Peso
	AWG	No. de hilos / AWG	(mm <sup>2</sup> )	(mm)	(mm)	(mm)	(kg/km)
1600184	18	16 / 30	0.824	1.19	0.76	2.8	28
1600164	16	26 / 30	1.31	1.52	1.14	4	62
1600144	14	41 / 30	2.08	1.91	1.14	4.4	80
1600124	12	65 / 30	3.31	2.41	2.41	7.5	152
1600104	10	104 / 30	5.26	3.04	2.79	9.1	230

### Capacidad de corriente

Código	Calibre	A
	AWG	60 °C Al aire
1600184	18	10
1600164	16	13
1600144	14	18
1600124	12	25
1600104	10	30

Temperatura ambiente: 30 °C

### Características técnicas

- Formado por dos conductores flexibles de cobre suave en disposición paralela, aislados con policloruro de vinilo (PVC) y unidos por una pista del mismo material.
- Soporta frecuentes dobleces gracias a la flexibilidad de sus conductores.
- Tiene identificación de polaridad a todo lo largo de uno de los conductores.
- Tensión máxima de operación: 300 V
- Temperatura máxima del conductor: 60 °C
- Antiflama (AF) NMX-J-192-ANCE



NOTA: Estos son datos aproximados y están sujetos a tolerancias de manufactura.

### Principales aplicaciones

- Elaboración de extensiones.
- Alimentación de lámparas de pie y de mesa, radios, televisores, tocadiscos, calculadoras y aparatos electrodomésticos, portátiles y semi portátiles.

### Especificaciones

- **NOM-063-SCFI** Productos eléctricos, conductores, requisitos de seguridad.
- **NMX-J-102-ANCE** Cordones flexibles tipo SPT con aislamiento termoplástico a base de policloruro de vinilo para tensiones hasta 300 V - especificaciones.

## Cordón uso rudo ST 600 V~

Código	Calibre	No. de conductores	Espesor nominal del aislamiento	Diámetro exterior aprox.	Peso	Capacidad de corriente
	AWG		(mm)	(mm)	(kg/km)	(A)
1302180	18	2	0.76	7.32	90	10
1302160	16	2	0.76	7.6	110	13
1302140	14	2	1.14	13	200	18
1302120	12	2	1.14	14.8	270	25
1302100	10	2	1.14	16.7	360	30
1302080	8	2	1.52	20.2	520	40
1302060	6	2	1.52	23.8	771	55
1303180	18	3	0.76	9.3	110	7
1303160	16	3	0.76	9.64	130	10
1303140	14	3	1.14	13.7	240	15
1303120	12	3	1.14	15.6	320	20
1303100	10	3	1.14	17.6	440	25
1303080	8	3	1.52	22.1	680	35
1303060	6	3	1.52	25.3	1 070	45
1303040	4	3	1.52	29.5	1 160	60
1304180	18	4	0.76	10	130	7
1304160	16	4	0.76	10.9	160	10
1304140	14	4	1.14	14.8	280	15
1304120	12	4	1.14	16.9	420	20
1304100	10	4	1.14	19.1	550	25
1304080	8	4	1.52	24.8	900	35
1304060	6	4	1.52	28.3	1 300	45
1304040	4	4	1.52	29.97	2 130	60
1304020	2	4	1.52	34.62	3 132	95
1307140	14	7	1.14	12.45	307	15

Temperatura ambiente: 30 °C

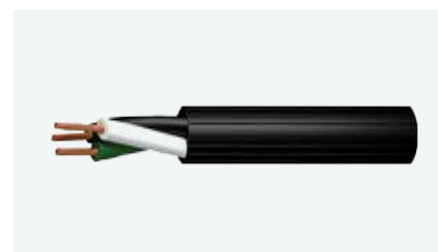

NOTA: Estos son datos aproximados y están sujetos a tolerancias de manufactura.

## Características técnicas

---

- Formado por 2 o más conductores de cobre suave en construcción flexible, aislados con policloruro de vinilo (PVC) e identificados según código de colores y cubierta protectora exterior lisa o estriada de PVC color negra.
- Gran flexibilidad y resistencia mecánica.
- Resistencia a la abrasión, humedad, ácidos y aceites.
- La superficie estriada proporciona una mayor resistencia mecánica al aplastamiento.
- Tensión máxima de operación: 600 V
- Temperatura máxima del conductor: 60 °C
- Antiflama (AF) NMX-J-192-ANCE

## Principales aplicaciones

---

- Alimentación de herramientas y equipo eléctrico portátil o semi portátil.
- En industrias ligeras y pesadas.

## Especificaciones

---

- **NOM-063-SCFI** Productos eléctricos, conductores, requisitos de seguridad.
- **NMX-J-436-ANCE** Cordones y cables flexibles - especificaciones.

## Cordón uso rudo SEO 600 V~

Código	Calibre	No. de conductores	Esesor nominal del aislamiento	Diámetro exterior aprox.	Peso
	AWG		(mm)	(mm)	(kg/km)
1202180	18	2	0.76	9.26	85
1202160	16	2	0.76	9.92	100
1202140	14	2	1.14	13.24	130
1202120	12	2	1.14	15	190
1202100	10	2	1.14	17.06	315
1202080	8	2	1.52	20.9	539
1202060	6	2	1.52	23.76	730
1202040	4	2	1.52	27.22	1 028
1202020	2	2	1.52	31.14	1 410
1203180	18	3	0.76	9.66	136
1203160	16	3	0.76	10.37	161
1203140	14	3	1.14	13.86	284
1203120	12	3	1.14	15.7	347
1203100	10	3	1.14	17.05	459
1203080	8	3	1.52	21.93	711
1203060	6	3	1.52	24.94	925
1203040	4	3	1.52	28.59	1 028
1203020	2	3	1.52	32.75	1 410
1204180	18	4	0.76	10.37	161
1204160	16	4	0.76	11.16	209
1204140	14	4	1.14	14.95	337
1204120	12	4	1.14	16.92	444
1204100	10	4	1.14	18.44	601
1204080	8	4	1.52	24.49	1 107
1204060	6	4	1.52	27.76	1 696
1204040	4	4	1.52	31.73	2 466
1204020	2	4	1.52	36.29	3 528



NOTA: Estos son datos aproximados y están sujetos a tolerancias de manufactura.

## Capacidad de corriente

Calibre	A		
	2 conductores	3 conductores	4 conductores
AWG			
18	10	10	7
16	13	13	10
14	18	18	15
12	25	25	20
10	30	30	25
8	40	40	35
6	55	55	45
4	70	70	60
2	95	95	80

Temperatura ambiente: 30 °C

## Características técnicas

- Formado por dos o más conductores de cobre suave, en construcción flexible, aislados con policloruro de vinilo (PVC) e identificados según código de colores.
- Con cubierta exterior termoplástica elastomérica (TPE Argoflex).
- Flexibilidad y resistencia mecánica.
- Resistencia a la abrasión, humedad, ácidos químicos, ozono y aceites. Apropriados para instalarse en lugares húmedos o secos.
- Temperatura máxima de operación: 600 V
- Temperatura máxima en el conductor: 90 °C
- Alta resistencia al envejecimiento.
- Antiflama (AF) NMX-J-192-ANCE

## Principales aplicaciones

- Alimentación de herramientas y equipo eléctrico portátil o semi portátil.
- En industrias ligeras y pesadas.
- En todos los casos en que las condiciones severas de operación lo requieran.

## Especificaciones

- **NOM-063-SCFI** Productos eléctricos, conductores, requisitos de seguridad.
- **NMX-J-436-ANCE** Cordones y cables flexibles - especificaciones.



## Cable portaelectrodo

Código	Calibre	Área	Construcción	Diámetro exterior aprox.	Peso
	AWG	(mm <sup>2</sup> )	No. de hilos / AWG	(mm)	(kg/km)
1A00080	8	8.37	168 / 30	7.02	123
1A00060	6	13.3	266 / 30	7.98	189
1A00040	4	21.2	420 / 30	9.23	259
1A00020	2	33.6	665 / 30	11.75	378
1A00110	1/0	53.5	1 064 / 30	13.76	569
1A00210	2/0	67.4	1 323 / 30	15.67	680
1A00310	3/0	85	1 667 / 30	17	882
1A00410	4/0	107	2 109 / 30	18.52	1 086



NOTA: Estos son datos aproximados y están sujetos a tolerancias de manufactura.

## Características técnicas

- Formado por alambres extra finos de cobre suave para asegurar una máxima flexibilidad.
- Con cubierta exterior termoplástica elastomérica (TPE Argoflex).
- Excelentes características mecánicas, físicas y eléctricas.
- Resistencia al aceite y sustancias químicas varias.
- Resistencia a la compresión y manejo rudo.
- Resistencia mecánica sin sacrificar flexibilidad que lo hace más fácil de manejar.
- Tensión máxima de operación: 600 V
- Temperatura máxima en el conductor: 105 °C
- Antiflama (AF) NMX-J-192-ANCE

## Principales aplicaciones

- Equipo de soldadura manual como automática (muy flexible).
- Lugares secos y húmedos.
- Para uso interior o exterior.

## Especificaciones

- **NOM-063-SCFI** Productos eléctricos, conductores, requisitos de seguridad.
- **NMX-J-037-ANCE** Cables portaelectrodo para soldadoras eléctricas - especificaciones.

## Cordón dúplex polarizado 300V ~

Código	Calibre	Área	Construcción	Diámetro exterior aprox.		Longitud
				Alto (mm)	Ancho (mm)	
	AWG	(mm <sup>2</sup> )	No. de Hilos / AWG			(m)
1604220	22	0.325	7 / 30	2.31	4	100
1604200	20	0.519	10 / 30	2.2	4.7	100
1604180	18	0.824	16 / 30	2.39	5.45	100
1614220	22	0.325	7 / 30	2.31	4	500
1614200	20	0.519	10 / 30	2.2	4.7	500
1614180	18	0.824	16 / 30	2.39	5.45	500



NOTA: Estos son datos aproximados y están sujetos a tolerancias de manufactura.

## Características técnicas

- Formado por dos conductores flexibles de cobre suave en disposición paralela, aislados con policloruro de vinilo (PVC) transparente y unidos por una membrana del mismo material.
- Flexibilidad que facilita su instalación en espacios reducidos.
- Fácil identificación de los conductores, ya que uno de ellos está estañado lo que elimina pruebas de identificación de polaridad.
- Tensión máxima de operación: 300 V
- Temperatura máxima en el conductor: 60 °C

## Principales aplicaciones

- Conexión de equipo de audio donde la interferencia electromagnética no representa un problema.

## Cordón bicolor 300V ~

Código	Calibre	Área	Construcción	Diámetro exterior aprox.		Longitud
				Alto (mm)	Ancho (mm)	
	AWG	(mm <sup>2</sup> )	No. de hilos / AWG			(m)
1604220BI	22	0.325	7 / 30	2.31	4	100
1604200BI	20	0.519	10 / 30	2.2	4.7	100
1614220BI	22	0.325	7 / 30	2.31	4	500
1614200BI	20	0.519	10 / 30	2.2	4.7	500

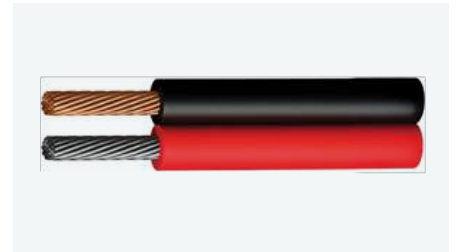

NOTA: Estos son datos aproximados y están sujetos a tolerancias de manufactura.

## Características técnicas

- Formado por dos conductores flexibles de cobre suave en disposición paralela, aislados con policloruro de vinilo (PVC), en color negro y rojo.
- Flexibilidad que facilita su instalación en espacios reducidos.
- Fácil identificación de los conductores, ya que su cubierta es de diferente color.
- Tensión máxima de operación: 300 V
- Temperatura máxima en el conductor: 60 °C

## Principales aplicaciones

- Conexión de equipo de audio donde la interferencia electromagnética no representa un problema.



## Cable coaxial

Código	Tipo	Construcción	Impedancia características	Capacitancia nominal	Velocidad de propagación	Cubrimiento	Longitud
		No. de hilos / AWG	ohms	pF/m	%	%	(m)
1602000	RG 59/U40 AL	1 / 20	73	70	66	40	100
1602010	RG 6/U60 AL	1 / 18	75	53	82	60	100
1602005	RG 59/U40 AL	1 / 20	73	70	66	40	500
1602015	RG 6/U60 AL	1 / 18	75	53	82	60	500

## Características técnicas

- Conductor sólido de cobre duro con aislamiento de polietileno espumado, blindaje de cinta y malla trenzada de aluminio, cubierta exterior de policloruro de vinilo (PVC) color negro.
- Dimensiones estandarizadas que permiten el uso de conectores comerciales.
- Bajo nivel de pérdidas de transmisión.
- Resistencia a la intemperie.
- El blindaje metálico le proporciona protección contra interferencias electromagnéticas.
- Facilita la instalación por su flexibilidad y bajo peso.



NOTA: Estos son datos aproximados y están sujetos a tolerancias de manufactura.

## Principales aplicaciones

- Donde se requiera transmitir señales eléctricas con bajas pérdidas y protección contra interferencias electromagnéticas.

## Especificaciones

- **MIL-C-17** Cables de radio frecuencia.

## Cordón flexible

Código	Calibre	Área	Espesor nominal del aislamiento	Diámetro exterior aprox.	Peso
	AWG	(mm <sup>2</sup> )	(mm)	(mm)	(kg/km)
1500180	18	0.824	0.76	2.71	12
1500160	16	1.31	0.76	3.04	17
1500140	14	2.08	0.76	3.43	25
1500120	12	3.31	0.76	3.93	38
1500100	10	5.26	0.76	4.56	60
1500080	8	8.37	1.52	6.86	104



NOTA: Estos son datos aproximados y están sujetos a tolerancias de manufactura.

Este producto se manufactura en distintos colores. La última cifra del código del producto está en función del color deseado:

- 0: Negro
- 1: Rojo
- 2: Azul
- 3: Verde
- 4: Blanco
- 5: Amarillo
- 6: Naranja
- 7: Gris
- 8: Violeta
- 9: Café

## Características técnicas

- Conductor de cobre suave, con aislamiento de policloruro de vinilo (PVC).
- La construcción flexible de los cordones facilita su conexión e instalación.
- El aislamiento es resistente a los ácidos alcalinos, aceites y grasas.
- Temperatura máxima de operación: 600 V
- Temperatura máxima en el conductor: 60 °C
- Antiflama (AF) NMX-J-192-ANCE

## Principales aplicaciones

- Fabricación de arneses en general y reparación de circuitos eléctricos.

## Especificaciones

- **NOM-063-SCFI** Productos eléctricos, conductores, requisitos de seguridad.



## Cable acumulador

Código	Calibre	Área	Espesor nominal del aislamiento	Diámetro exterior aprox.	Peso
	AWG	(mm <sup>2</sup> )	(mm)	(mm)	(kg/km)
1700060	6	13.3	1.6	8.06	173
1700040	4	21.2	1.6	15.7	279
1700020	2	33.6	2	11.69	396
1701100	1/0	53.5	2	13.73	620
1702100	2/0	67.4	2.4	15.65	787
1703100	3/0	85	2.4	16.98	954
1704100	4/0	107	2.4	18.5	1 203



NOTA: Estos son datos aproximados y están sujetos a tolerancias de manufactura.

Este producto se manufactura en distintos colores. La última cifra del código del producto está en función del color deseado:  
0: Negro  
1: Rojo

## Capacidad de corriente

Código	Calibre	Capacidad de corriente
	AWG	(A)
1700060	6	80
1700040	4	105
1700020	2	140
1701100	1/0	195
1702100	2/0	225
1703100	3/0	260
1704100	4/0	300

Temperatura ambiente: 30 °C

## Características técnicas

- Conductor de cobre suave con aislamiento de policloruro de vinilo (PVC).
- Resistencia al calor, humedad y agentes químicos diversos.
- La construcción flexible de los cordones facilita su conexión e instalación.
- Temperatura máxima en ambiente húmedo y seco: 75 °C o 60 °C si trabaja en contacto frecuente con aceite.
- Antiflama (AF) NMX-J-192-ANCE

## Principales aplicaciones

- Conexiones a acumuladores de batería en vehículos automotrices o en equipo estacionario.

## Especificaciones

- **NOM-063-SCFI** Productos eléctricos, conductores, requisitos de seguridad.

# Certificaciones

## A. Certificaciones de sistemas de calidad ISO 9001:2015



## B. Certificación de ICONTEC (Colombia)



## C. Acreditación de laboratorio



# Certificaciones

## D. Certificado UL de producto



## E. Constancia de producto







# DERIVADORES Y MULTICONTACTOS

Pág. 097 - 100

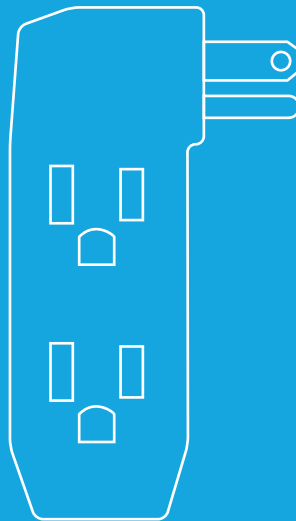
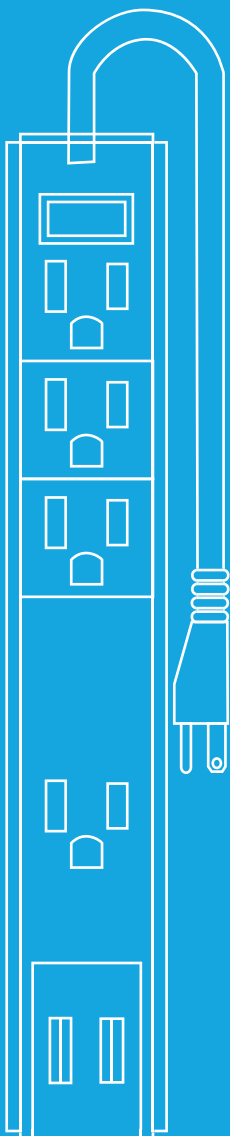
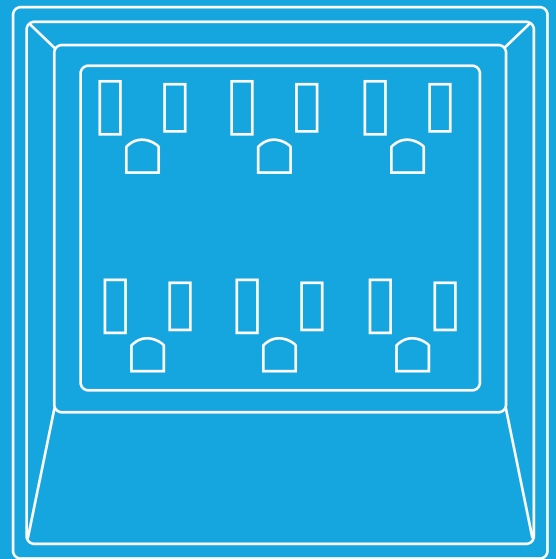
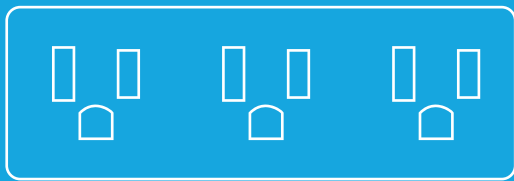

# DERIVADORES Y MULTICONTACTOS

## Derivadores

Código	Descripción	W	V	Hz	A	Piezas
8830200	Derivador triple polarizado de hule	1 875	127	60	15	30



3 tomas polarizadas



Código	Descripción	W	V	Hz	A	Piezas
9700060	Derivador triple polarizado	1 875	127	60	15	80
9700070	Derivador triple polarizado giratorio	1 875	127	60	15	80
9700080	Derivador triple aterrizado	1 875	127	60	15	80

9700060 & 9700070

9700080



3 tomas polarizadas



3 tomas aterrizadas

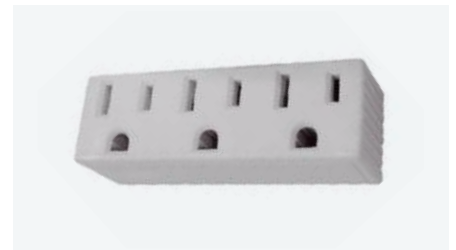

Código	Descripción	W	V	Hz	A	Piezas
9700040	Derivador triple con entrada lateral	1 875	127	60	15	80



3 tomas aterrizadas



Código	Descripción	W	V	Hz	A	Piezas
9700090	Derivador 6 tomas aterrizadas	1 875	127	60	15	60



6 tomas aterrizadas



## Multicontactos

Código	Descripción	W	V	Hz	A	Piezas
9700400	Barra multicontacto 4 tomas aterrizadas más 2 tomas USB	1 875	127	60	15	40



4 tomas aterrizadas



2 tomas USB



Código	Descripción	W	V	Hz	A	Piezas
9700300	Barra multicontacto 4 tomas aterrizadas	1 875	127	60	15	40



4 tomas aterrizadas



Código	Descripción	W	V	Hz	A	J	Piezas
9700200	Barra multicontacto 6 tomas aterrizadas	1 875	127	60	15	—	40
9700250	Barra multicontacto 6 tomas aterrizadas con supresor	1 875	127	60	15	110	40

9700200



6 tomas aterrizadas

9700250



6 tomas aterrizadas c/supresor



Código	Descripción	W	V	Hz	A	J	Piezas
9700350	Barra multicontacto 4+2 tomas aterrizadas con supresor	1 875	127	60	15	270	40



4 + 2 tomas aterrizadas con supresor





# EXTENSIONES

Pág. 101 - 104

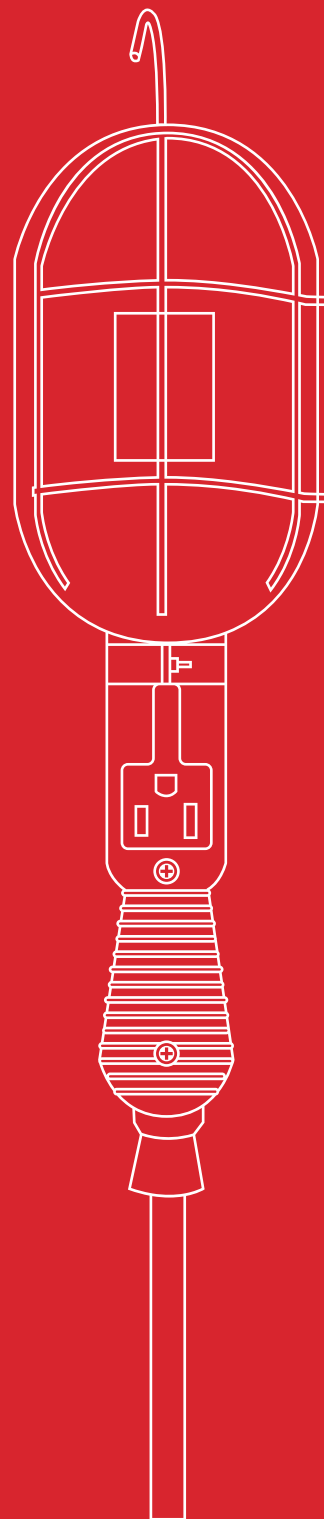
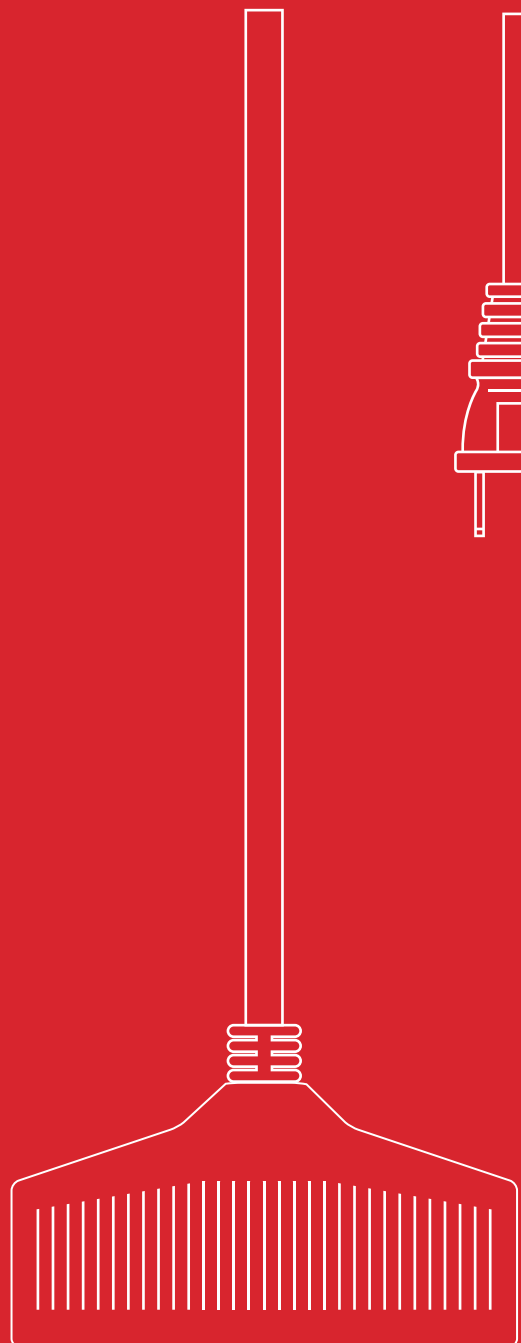

# EXTENSIONES

## Extensión electrodoméstica SPT

Código	Calibre	V	A	Longitud	Piezas
	AWG			(m)	
9740065	2C/16	127	13	2	50
9740115	2C/16	127	13	3	50
9740165	2C/16	127	13	5	50
9740215	2C/16	127	13	6	50
9740265	2C/16	127	13	8	50
9740315	2C/16	127	13	10	50



3 tomas polarizadas con  
cubierta de seguridad



## Extensión uso rudo SJT

Código	Calibre	V	A	Longitud	Piezas
	AWG			(m)	
9710065	2C/16	127	13	4	24
9710115	2C/16	127	13	6	24
9710165	2C/16	127	13	8	24
9710215	2C/16	127	13	10	24
9710265	2C/16	127	13	15	12
9710315	2C/16	127	13	30	6



3 tomas polarizadas con  
cubierta de seguridad



Código	Calibre	V	A	Longitud	Piezas
	AWG			(m)	
9730063	3C/16	127	13	5	24
9730113	3C/16	127	13	10	24
9730163	3C/16	127	13	15	12
9730213	3C/16	127	13	30	6



3 tomas aterrizadas con  
cubierta de seguridad





Código	Calibre	V	A	Longitud	Piezas
	AWG			(m)	
9760063	3C/14	127	15	5	24
9760163	3C/14	127	15	10	12
9760213	3C/14	127	15	15	12
9760263	3C/14	127	15	30	6



3 tomas aterrizadas



Código	Calibre	V	A	Longitud	Piezas
	AWG			(m)	
9770063	3C/14	127	15	5	24
9770093	3C/14	127	15	10	12
9770113	3C/14	127	15	15	12
9770163	3C/14	127	15	30	6

 3 tomas aterrizadas  
iluminadas

Código	Calibre	V	A	Longitud	Piezas
	AWG			(m)	
9790013	3C/12	127	20	0.6	10
9790163	3C/12	127	20	8	5
9790263	3C/12	127	20	15	5



3 tomas aterrizadas



## Lámpara de taller con canastilla metálica

Código	Calibre	V	A	Longitud	Piezas
	AWG			(m)	
9720065	2C/16	127	13	8	18
9720115	2C/16	127	13	15	12
9720165	2C/16	127	13	30	6



1 toma polarizada







# HERRAMIENTAS

Pág. 105 - 122

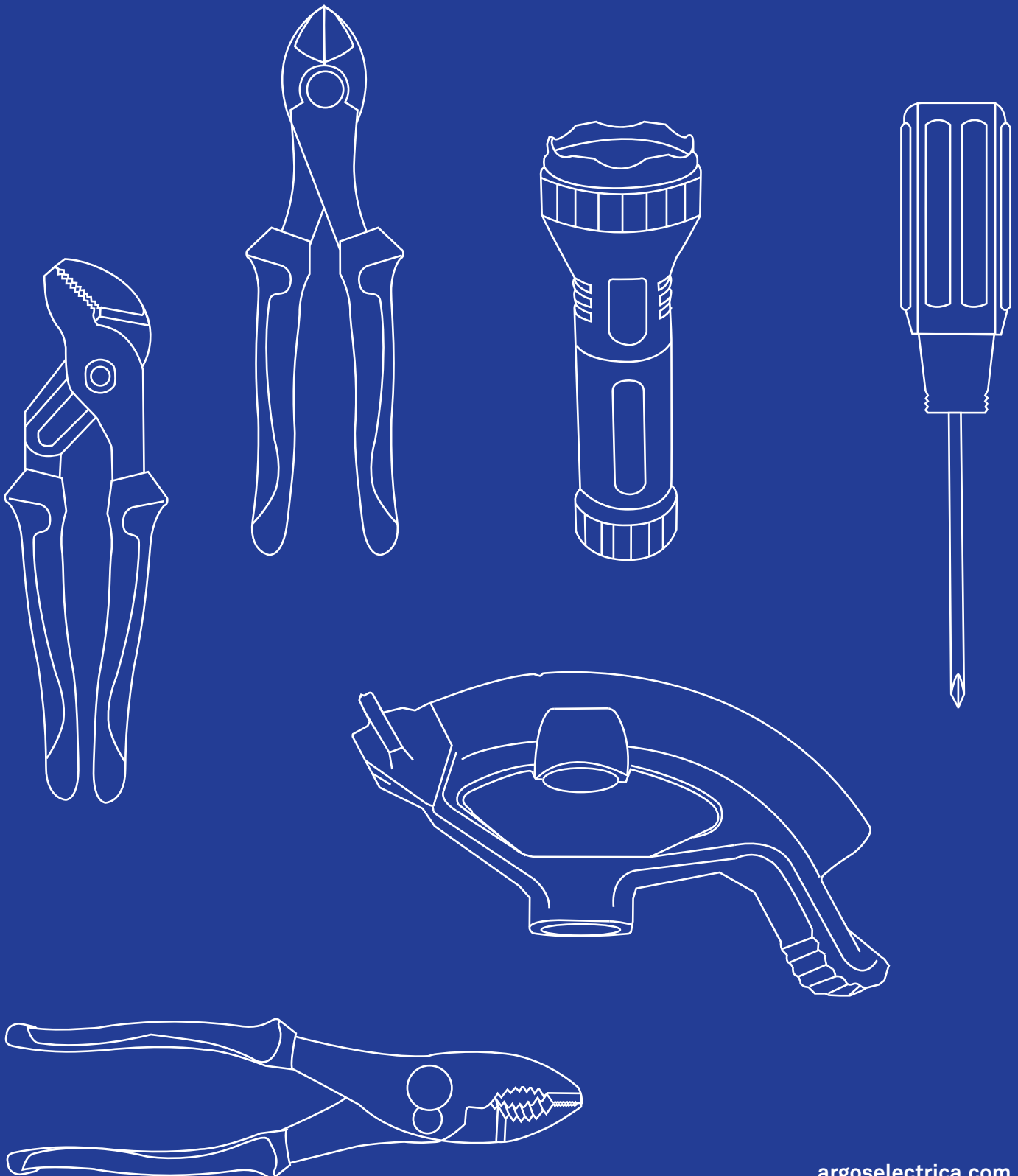

# HERRAMIENTAS

## Linterna a prueba de agua

Código	Descripción	Baterías		Piezas
		Cantidad	Tipo	
9401550	Linterna 3 LEDs a prueba de agua	3	D	20
9401555	Linterna 3 LEDs a prueba de agua	2	D	40
9401560	Linterna 3 LEDs a prueba de agua	2	AA	100



## Linterna recargable

Código	Descripción	V	Hz	Piezas
9401525	Linterna 4 LEDs recargable	110/220	60	30
9401527	Linterna 7 LEDs recargable	110/220	60	30



## Probador de continuidad

Código	Descripción	Corriente	Rango de Medición	Piezas
			(V)	
8850100	Desarmador 190 mm	AC/DC	100/500	20
8850010	Desarmador 140 mm	AC/DC	100/500	12



## Probador de continuidad de bolsillo

Código	Descripción	Corriente	Rango de Medición	Piezas
			(V)	
8850300	Probador de Bolsillo	AC/DC	100/500	20



## Probador de voltaje digital

Código	Descripción	Corriente	Rango de Medición (V)	Piezas
8850250	Digital	AC/DC	12/220	50
8850350	Profesional	AC/DC	110/460	24
8850200	De voltaje	AC/DC	110-380/150-500	12



## Probador de polaridad

Código	Descripción	Corriente	Rango de Medición (V)	Piezas
8850150	De polaridad tipo aguja	DC	6/24	12



## Multímetro digital con gancho mini

Código	Descripción	Piezas
8850900	Multímetro digital con gancho mini	1

### Características

- Voltaje CA: 4 V a 600 V~
- Voltaje CD: 400 mV cd a 600 V cd
- Corriente CA: 400 A máximo
- Corriente CD: 400 A máximo
- Resistencia: 400  $\Omega$  a 40 M  $\Omega$
- Frecuencia: 10 Hz a 1 MHz
- Para las labores de mantenimiento eléctrico.
- Utiliza una pila de 9 V (no incluida).



## Multímetro digital con gancho

Código	Descripción	Piezas
8850905	Multímetro digital con gancho	1

### Características

- Voltaje CA: 4 V a 600 V~
- Voltaje CD: 400 mV cd a 600 V cd
- Corriente CA: 1 000 A máximo
- Resistencia: 400  $\Omega$  a 40 M  $\Omega$
- Frecuencia: 10 Hz a 10 MHz
- Capacitancia: 4 nF a 200  $\mu$ F
- Para el mantenimiento y reparación de circuitos de energía.
- Utiliza una pila de 9 V y una de 1.5 V AAA (no incluidas).



## Multímetro digital estándar

Código	Descripción	Piezas
8850910	Multímetro digital estándar	1

### Características

- Voltaje CA: 2 V a 750 V~
- Voltaje CD: 200 mV cd a 1 000 V cd
- Corriente CA: 20 mA a 20 A
- Corriente CD: 2 mA a 20 A
- Resistencia: 200  $\Omega$  a 200 M  $\Omega$
- Frecuencia: 20 kHz
- Con cubierta protectora antiimpactos.
- Para cualquier actividad de servicio o calibración de equipo electrónico, incluye sonda termopar.
- Utiliza una pila de 9 V (no incluida).



## Multímetro digital profesional

Código	Descripción	Piezas
8850915	Multímetro digital profesional	1

### Características

- Voltaje CA: 4 V a 750 V~
- Voltaje CD: 400 mV cd a 1 000 V cd
- Corriente CA: 400  $\mu$ A a 10 A
- Corriente CD: 400  $\mu$ A a 10 A
- Resistencia: 400  $\Omega$  a 40 M  $\Omega$
- Frecuencia: 4 kHz a 400 MHz
- Con cubierta protectora antiimpactos.
- Interface RS232C para conectar a la computadora (software incluido).
- Revoluciones por minuto: 40kRPM. Para medir RPM es necesario contar con un convertidor de frecuencia a RPM (no incluido).
- Prueba de Diodo.
- Lectura máxima 3999.
- Para la industria de las telecomunicaciones y operaciones automatizadas de la industria eléctrica.
- Para cualquier actividad de servicio o calibración de equipo electrónico, incluye sonda termopar.
- Utiliza una pila de 9 V (no incluida).



## Guía jalacables de acero

Código	Longitud (m)	Piezas
8800010	15	1
8800020	30	1
8800030	60	1



## Guía jalacables de nylon

Código	Longitud (m)	Piezas
8800013	15	1
8800023	30	1



## Doblatubos

Código	Diámetro (pulg)	Piezas
8801000	1/2	1
8801010	3/4	1
8801020	1	1



## Cortatubos

Código	Diámetro (pulg)	Piezas
8860200	1/8 - 1 1/8	10



## Desarmador de punta cabinet

Código	Descripción	Barra	Piezas
8861040	Desarmador de punta cabinet 3/16" (5 mm)	3" (76 mm)	10
8861050	Desarmador de punta cabinet 3/16" (5 mm)	4" (102 mm)	10
8861060	Desarmador de punta cabinet 3/16" (5 mm)	6" (152 mm)	10
8861020	Desarmador de punta cabinet 1/4" (6 mm)	4" (102 mm)	10
8861030	Desarmador de punta cabinet 1/4" (6 mm)	6" (152 mm)	10



## Características

- Punta magnética tipo cabinet angosta que permite el acceso de la hoja en espacios limitados.
- Barra de aleación de acero termotratado para mayor durabilidad.
- Mango diseñado ergonómicamente para mayor torque.



## Desarmador Phillips

Código	Descripción	Barra redonda	Piezas
8861080	Desarmador Phillips #1	4" (102 mm)	10
8861090	Desarmador Phillips #2	4" (102 mm)	10
8861100	Desarmador Phillips #3	6" (152 mm)	10

### Características

- Punta magnética maquinada a precisión que proporciona ajuste y torsión, sin deslizamientos.
- Barra de aleación de acero termotratado para mayor durabilidad.
- Mango diseñado ergonómicamente para mayor torque.

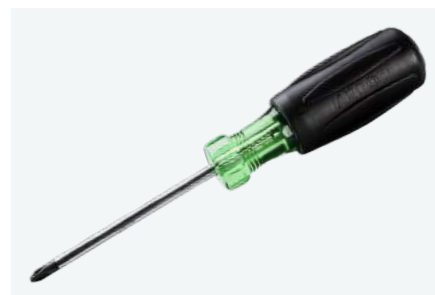

## Desarmador tipo trompo

Código	Descripción	Barra	Piezas
8861010	Desarmador de punta cabinet 1/4" (6 mm)	1 1/2" (38 mm)	10
8861070	Desarmador Phillips #2	1 1/2" (38 mm)	10

### Características

- Su forma ofrece precisión en espacios reducidos.
- Punta magnética.
- Barra de aleación de acero termotratado para mayor durabilidad.
- Mango diseñado ergonómicamente para mayor torque.





## Juego de desarmadores

Código	Descripción	Juegos por empaque
8861110	Juego de 10 desarmadores	1

Cada juego contiene:

### 6 desarmadores punta cabinet

Medidas (pulg)	Medidas (mm)	Piezas
3/16 x 3	5 x 76	1
3/16 x 4	5 x 102	1
3/16 x 6	5 x 152	1
1/4 x 1 1/2	6 x 38	1
1/4 x 4	6 x 102	1
1/4 x 6	6 x 152	1

### 4 desarmadores Phillips

Punta	Medidas (pulg)	Medidas (mm)	Piezas
# 2	1 1/2	38	1
# 1	4	102	1
# 2	4	102	1
# 3	6	152	1

## Características

- Punta magnética maquinada a precisión que proporciona ajuste y torsión, sin deslizamientos.
- Barra de aleación de acero termotratado para mayor durabilidad.
- Mango diseñado ergonómicamente para mayor torque.
- Incluye porta desarmadores.





## Juego de 8 llaves hexagonales (estándar y milimétricas)

Código	Descripción	Juegos por empaque
8861000	Juego de 8 llaves hexagonales estándar	6
8861002	Juego de 8 llaves hexagonales milimétricas	6

Cada juego contiene:

### Juego de 8 llaves hexagonales estándar - 8861000

Medidas (pulg)	Piezas
3/32	1
7/64	1
1/8	1
9/64	1
5/32	1
3/16	1
7/32	1
1/4	1

### Juego de 8 llaves hexagonales milimétricas - 8861002

Medidas (mm)	Piezas
1.5	1
2	1
2.5	1
3	1
4	1
5	1
6	1
8	1

## Características

- Fabricadas en acero cromo vanadio.
- 2 veces más resistentes al desgaste.



## Juego de 30 llaves hexagonales (estándar y milimétricas)

Código	Descripción	Piezas
8861004	Juego de 30 llaves hexagonales estándar	1

Cada juego contiene:

### 15 llaves hexagonales estándar

Medidas (pulg)	Piezas
0.028	1
0.035	1
0.050	1
1/16	1
5/64	1
3/32	1
7/64	1
1/8	1
9/64	1
5/32	1
3/16	1
7/32	1
1/4	1
5/16	1
3/8	1

### 15 llaves hexagonales milimétricas

Medidas (mm)	Piezas
0.7	1
0.9	1
1.3	1
1.5	1
2	1
2.5	1
3	1
4	1
4.5	1
5	1
5.5	1
6	1
7	1
8	1
10	1



## Características

- Fabricadas en acero cromo vanadio.
- 2 veces más resistentes al desgaste.
- Recubrimiento satinado 3 veces más resistente a la corrosión.

## Pinzas de corte lateral

Código	Descripción	Piezas
8861118	Pinzas de corte lateral con poncha conectores 8" (203 mm)	5
8861120	Pinzas de corte lateral con poncha conectores 9" (229 mm)	5
8861130	Pinzas de corte lateral con poncha conectores y jalacables 9" (229 mm)	5



### Características

- Fabricadas en cromo vanadio.
- Corta cable ACSR, tornillos, clavos y alambres altamente reforzados.
- Cuchillas templadas por inducción.
- Mordazas moleteadas de agarre seguro.
- Matriz ponchadoras, ubicada detrás de la bisagra, para obtener mayor apalancamiento al ponchar conectores, lengüetas y terminales sin aislamiento.
- Mango ergonómico bimaternal para mayor comodidad y mejor apalancamiento.

## Pinzas de punta

Código	Descripción	Piezas
8861140	Pinzas de punta corte lateral, pelacables y ponchado 6" (152 mm)	6
8861142	Pinzas de punta corte lateral, pelacables y ponchado 7" (177 mm)	6
8861144	Pinzas de punta corte lateral, pelacables y ponchado 8" (203 mm)	6



### Características

- Fabricadas en cromo vanadio.
- Corta y pela cable de cobre y aluminio.
- Poncha conectores, lengüetas y terminales.
- Cuchillas templadas por inducción.
- Mango ergonómico bimaternal para mayor comodidad y mejor apalancamiento.

## Pinzas de corte diagonal

Código	Descripción	Piezas
8861150	Pinzas de corte diagonal cabeza de ángulo 6" (152 mm)	6
8861152	Pinzas de corte diagonal cabeza de ángulo 7" (177 mm)	6
8861154	Pinzas de corte diagonal cabeza de ángulo 8" (203 mm)	5



## Características

- Fabricadas en cromo vanadio.
- Corta cable ACSR, tornillos, clavos y alambres altamente reforzados.
- Cuchillas templadas por inducción.
- Cabeza en ángulo que facilita el trabajo en espacios reducidos.
- Mango ergonómico bimaternal para mayor comodidad y mejor apalancamiento.

## Pinzas de extensión

Código	Descripción	Piezas
8861160	Pinzas de extensión 6" (152 mm)	6
8861162	Pinzas de extensión 8" (203 mm)	6
8861170	Pinzas de extensión 10" (254 mm)	5
8861172	Pinzas de extensión 12" (304 mm)	5



## Características

- Fabricadas en acero al carbono.
- Diseño tipo machihembrado seguro para un agarre antideslizante.
- Amplia variedad de posiciones versátiles respecto de las mordazas.
- Mango ergonómico bimaternal para mayor comodidad y mejor apalancamiento.

## Pinzas de chofer

Código	Descripción	Piezas
8861180	Pinzas de chofer 6" (152 mm)	6
8861182	Pinzas de chofer 8" (203 mm)	6
8861184	Pinzas de chofer 10" (254 mm)	5



## Características

- Fabricadas en cromo vanadio.
- Pinzas cromadas con mangos cubiertos de suave plástico.
- Mango ergonómico bimaternal para mayor comodidad y mejor apalancamiento.

## Pinzas de presión con mordaza recta

Código	Descripción	Piezas
8861190	Pinzas de presión con mordaza recta 7" (177 mm)	5
8861192	Pinzas de presión con mordaza recta 10" (254 mm)	5
8861194	Pinzas de presión con mordaza recta 12" (304 mm)	5

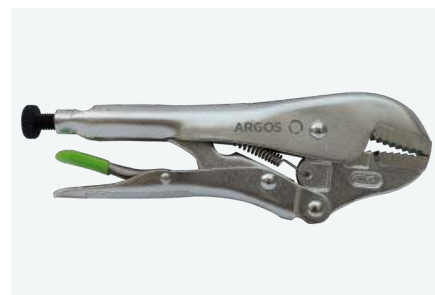

### Características

- Mordazas fabricadas en acero Cr-Mo y cuerpo en acero de alto carbono, niquelado.
- Herramienta multiusos: pinzas, llave para tubos, llave ajustable y cortador de alambre.
- Resistente acero aleado para máxima resistencia y durabilidad.
- Mordazas rectas para sostener de forma firme y segura.
- Control de presión variable con un giro rápido del tornillo de ajuste.

## Pinzas de presión con mordaza curva

Código	Descripción	Piezas
8861204	Pinzas de presión con mordaza curva 7" (177 mm)	5
8861206	Pinzas de presión con mordaza curva 10" (254 mm)	5
8861208	Pinzas de presión con mordaza curva 12" (304 mm)	5



### Características

- Mordazas fabricadas en acero Cr-Mo y cuerpo en acero de alto carbono, niquelado.
- Herramienta multiusos: pinzas, llave para tubos, llave ajustable y cortador de alambre.
- Resistente acero aleado para máxima resistencia y durabilidad.
- Mordazas curvas con cuatro puntos de contacto para máxima presión sobre tuercas o tornillos.
- Control de presión variable con un giro rápido del tornillo de ajuste.

## Pinzas pelacables automáticas 6"

Código	Descripción	Piezas
8860051	Pinzas pelacables automáticas 6" (152 mm)	5



### Características

- Fabricadas en aleación de zinc, con hoja hecha de acero SK5.
- Pela y corta cables de 8-22 AWG de manera fácil, rápida y en un solo movimiento.
- Los agujeros peladores maquinados a precisión quitan fácilmente el aislamiento de la funda sin dañar el cable.
- Mango ergonómico bimaternal para mayor comodidad y mejor apalancamiento.

## Pinzas pelacables automáticas 8"

Código	Descripción	Piezas
8860052	Pinzas pelacables automáticas 8" (203 mm)	5

### Características

- Fabricadas de Cr12MoV y cabeza de aleación de zinc.
- Corta cable ACSR, tornillos, clavos y alambres altamente reforzados.
- Cuchillas templadas por inducción.
- Cabeza en ángulo que facilita el trabajo en espacios reducidos.
- Mango ergonómico bimaternal para mayor comodidad y mejor apalancamiento.



## Pinzas cortacables ratchet

Código	Descripción	Piezas
8860400	Pinzas cortacables ratchet 500 kCM para Cu/Al	1

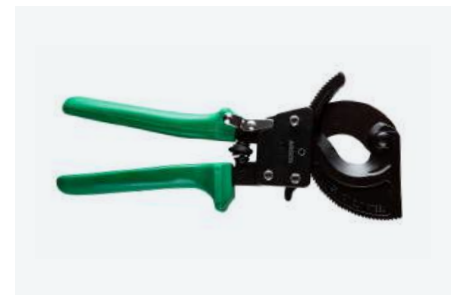

## Pinzas ponchadoras

Código	Descripción	Piezas
8860450	Pinzas ponchadoras de 16 AWG / 4 AWG	1



## Pinzas cortacables

Código	Descripción	Piezas
8860300	Pinzas cortacables 500 kCM para Cu/Al	1
8860350	Pinzas cortacables 1000 kCM para Cu/Al	1





## Pinzas ponchadoras para cable coaxial

Código	Descripción	Piezas
8870250	Juego de pinzas ponchadoras para cable coaxial	1

Modelo						
AN-02H	—	6.5 mm	5.4 mm	—	1.72 mm	—
	55, 58, 59, 62, 140, 141, 142, 223, 303, 400, fibra óptica, belden 8279					
AN-02H1	6.5 mm	5.4 mm	3.25 mm	2 mm	1.72 mm	1 mm
	58, 59, 62, 8, 140, 141, 174, 210, 223, 303, 400, fibra óptica, belden 8279					
AN-05H	8.1 mm	6.5 mm	5.4 mm	—	2.6 mm	1.72 mm
	55, 58, 59, 62, 5, 6, 21, 140, 141, 142, 143, 210, 223, 303, 400, belden 8279, 8281, 9231, 9141					
AN-1741	4.5 mm	3.25 mm	3.25 mm	2 mm	1.72 mm	1 mm
	122, 174, 178, 180, 187, 188, 195, 316, fibra óptica, belden 8218					
AN-457	11 mm	8.2 mm	8.2 mm	—	—	—
	4c, 5c, 7c, cable					

- Kit de herramientas con 5 juegos de troqueles de corte más separador de coaxial.



## Pinzas ponchadoras para terminales

Código	Descripción	Piezas
8870300	Juego de pinzas ponchadoras para terminales	1

Tipo	Modelo	Rango
	AN-10	1.5-6 mm <sup>2</sup> terminales sin aislar
	AN-03B	1-4 mm <sup>2</sup> para bonchado de terminales tipo espada, macho y hembra
	AN-04WF	1-6 mm <sup>2</sup> para terminales punta
	AN-16WF	6.16 mm <sup>2</sup> para terminales tipo punta
	AN-03C	0.5-6 mm <sup>2</sup> para terminales aisladas

- Kit de herramientas para ponchar terminales con 5 juegos de troqueles.





## Sacabocados

Código	Descripción	Piezas
8870150	Juego de sacabocados 6 piezas (1/2, 3/4, 1, 1 1/4, 1 1/2, 2 pulg)	1
8870200	Juego de sacabocados hidráulicos 6 piezas (1/2, 3/4, 1, 1 1/4, 1 1/2, 2 pulg)	1



## Pistola de calor profesional

Código	W	V	Hz	°C	Piezas
8850800	750/1500	110-130	50	35-500	1

- Ciclo de trabajo:
  - Máximo 30 minutos de trabajo por 15 minutos de descanso.
  - Máximo 3 horas al día.



## Juego de cautín tipo pistola

Código	W	V	Hz	Piezas
8850760	150	110-130	50	1





## Cautín

Código	Descripción	V	W	Piezas
8850700	Cautín tipo lápiz	127	40	100



## Soporte para cautín

Código	Descripción	Piezas
8850770	Soporte para cautín con limpiador de esponja	40



## Despachador de cinta

Código	Descripción	Piezas
9750700	Despachador de cinta de empaque	12

- Incluye un despachador y dos cintas transparentes de 50 m





# ILUMINACIÓN

Pág. 123-216

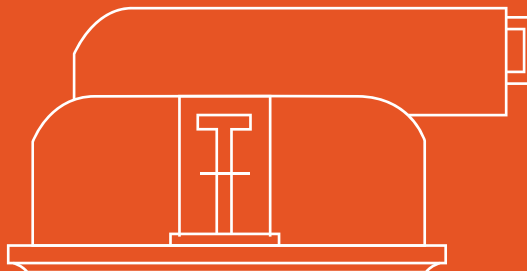
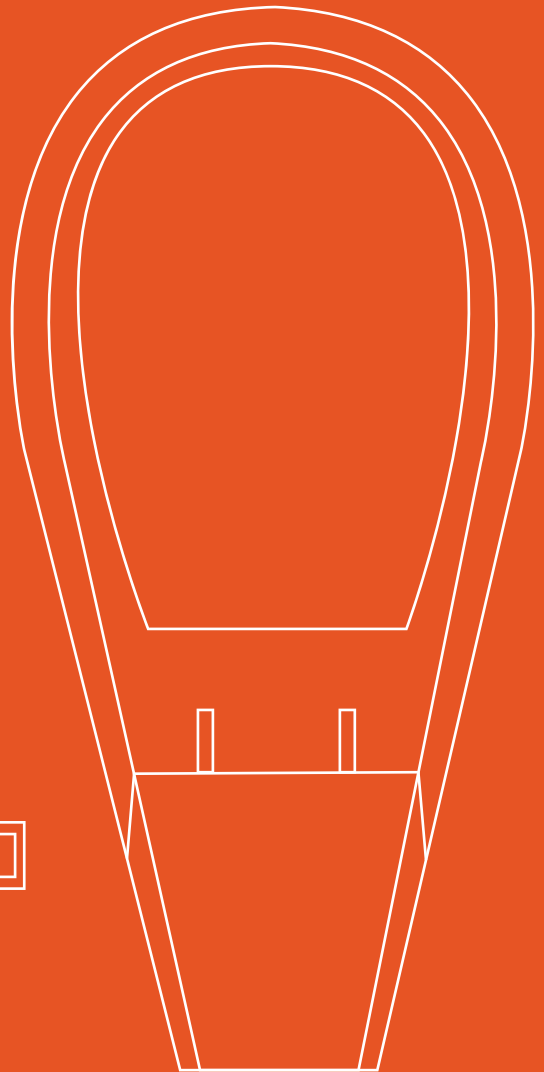
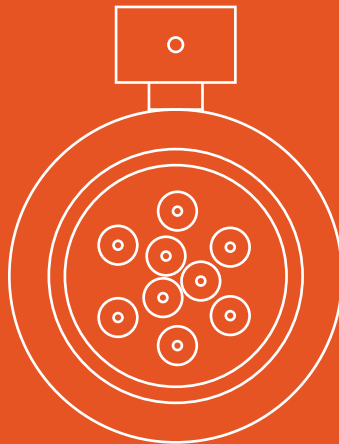

# ILUMINACIÓN

## Foco horno refrigerador

Código	W	V	Hz	Base	Bulbo	lm	Vida (horas)	Piezas
8900800	25	127	60	E-26	A15 Claro	250	1 000	10
8900810	40	127	60	E-26	A15 Claro	365	1 000	10

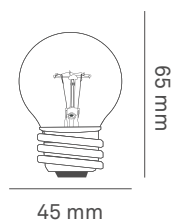

## Foco vela

Código	W	V	Hz	Base	Bulbo	lm	Vida (horas)	Piezas
8900820	40	127	60	E-26	BA9 Claro	460	1 000	10
8900830	40	127	60	E-14	BA9 Claro	460	1 000	10

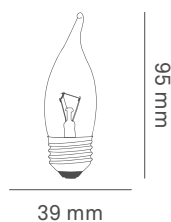



## Foco flama

Código	W	V	Hz	Base	Bulbo	lm	Vida (horas)	Piezas
8900840	40	127	60	E-26	F15 Claro	420	1 000	10
8900850	40	127	60	E-26	F15 Perla	420	1 000	10

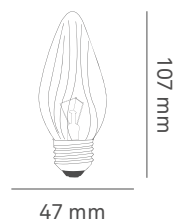

## Reflector de halógeno PAR

Código	W	V	Hz	Dimensiones AxB (mm)	Base	Bulbo	lm	Vida (horas)	Piezas
8900700	50	127	60	63x80	E-26	PAR 20	760	2 000	10
8900710	75	127	60	97x90	E-26	PAR 30	1 000	2 000	10
8900720	90	127	60	222x130	E-26	PAR 38	1 440	2 000	10

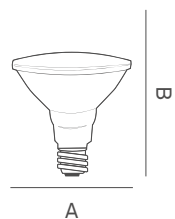

## Lámpara halógena dicróica MR-16 GU5.3

Código	W	V	Hz	Bulbo	Ángulo	lm	Vida (horas)	Piezas
9400850	50	12	60	MR-16	36	800	2 000	10

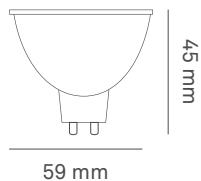

## Lámpara halógena dicróica MR-16 GU10 con cubierta

Código	W	V	Hz	Bulbo	Ángulo	lm	Vida (horas)	Piezas
9400876	50	127	60	MR-16	36	800	2 000	10

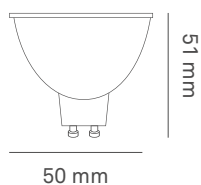



## Lámpara fluorescente compacta autobalastada 4U T3

Código	W	V	Hz	K	Base	Bulbo	lm	Vida (horas)	Piezas
8900400	36	127	60	6 400	E-26	T3	2 034	6 000	40

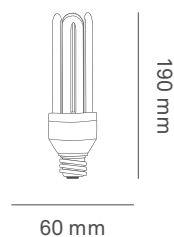
**NOM**

## Lámpara fluorescente compacta autobalastada 8U T3

Código	W	V	Hz	K	Base	Bulbo	lm	Vida (horas)	Piezas
8900500	150	220	60	6 400	E-40	T3	8 475	8 000	12
8900505	150	127	60	6 400	E-40	T3	8 475	8 000	12

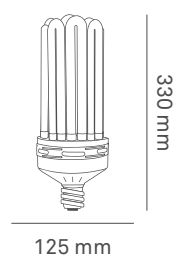
**NOM**



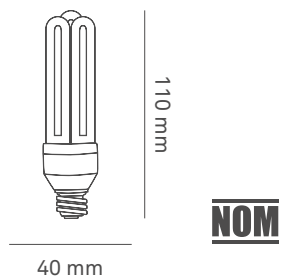

### Lámpara fluorescente compacta mini 3U T2

Código	W	V	Hz	K	Base	Bulbo	lm	Vida (horas)	Piezas
8900335	15	127	60	2 700	E-26	T2	713	8 000	10

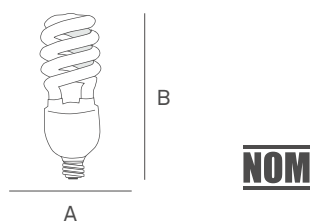

### Lámpara fluorescente compacta autobalastada espiral T3

Código	W	V	Hz	K	Dimensiones AxB (mm)	Base	Bulbo	lm	Vida (horas)	Piezas
8900010	11	127	60	6 400	55x137	E-26	T3	556	8 000	50
8900020	13	127	60	6 400	56x100	E-26	T3	598	8 000	50
8900030	15	127	60	6 400	59x131	E-26	T3	819	8 000	50
8900040	20	127	60	6 400	55x137	E-26	T3	1 040	8 000	50
8900050	25	127	60	6 400	60x151	E-26	T3	1 443	8 000	50
8900055	45	127	60	6 400	85x260	E-26	T3	2 925	8 000	20
8900060	65	127	60	6 400	75x250	E-26	T3	3 673	8 000	20
8900070	85	127	60	6 400	102x290	E-26	T3	4 802	8 000	20
8900075	85	127	60	6 400	102x290	E-40	T3	4 880	8 000	20
8900078	85	220	60	6 400	102x290	E-40	T3	4 880	8 000	20
8900080	105	127	60	6 400	102x290	E-26	T3	5 900	8 000	20





## Lámpara de LED

Código	W	V	Hz	K	Dimensiones	Base	Bulbo	lm	Vida	Piezas
					AxB (mm)				(horas)	
9403003 *	10	127-240	60	3 000	60x113	E-26	A-60	800	30 000	100
9403004 *	10	127-240	60	6 500	60x113	E-26	A-60	800	30 000	100
9403040	16	100-240	60	6 500	80x154	E-26	A-80	1 800	30 000	1
9403042	20	100-240	60	6 500	95x168	E-26	A-95	2 300	30 000	1
9403044	36	100-240	60	6 500	120x202	E-26	T-120	4 000	30 000	1
9403046	45	100-240	60	6 500	140x232	E-26	T-140	5 000	30 000	1
9403048	55	100-240	60	6 500	160x275	E-26	A-160	6 000	30 000	1
9403011	9	100-240	60	3 000	60x110	E-26	A-60	810	30 000	100
9403012	9	100-240	60	6 500	60x110	E-26	A-60	810	30 000	100
9403013	12	100-240	60	3 000	60x118	E-26	A-60	1 150	30 000	50
9403014	12	100-240	60	6 500	60x118	E-26	A-60	1 150	30 000	50

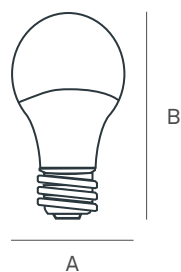

## Lámpara MR16 GU10 de LED

Código	W	V	Hz	K	Base	Bulbo	lm	Vida (horas)	Piezas
9403360	5	100-127	60	3 000	GU10	MR16	400	30 000	100
9403361	5	100-127	60	6 500	GU10	MR16	400	30 000	100

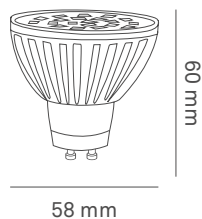

**NOM**

**LED**



## Lámpara MR16 GU10 de LED de colores

Código	Color	W	V	Hz	K	Base	Bulbo	lm	Vida (horas)	Piezas
9403362	●	2.3	100-127	60	3 000	GU10	MR16	130	25 000	100
9403363	●	2.3	100-127	60	3 000	GU10	MR16	130	25 000	100
9403364	●	2.3	100-127	60	3 000	GU10	MR16	130	25 000	100
9403365	●	2.3	100-127	60	3 000	GU10	MR16	130	25 000	100

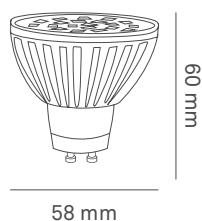

**NOM**

**LED**



## Lámpara JDR de LED

Código	W	V	Hz	K	Base	Bulbo	lm	Vida (horas)	Piezas
9403370	5	100-127	60	3 000	E-26	JDR	400	30 000	10
9403371	5	100-127	60	6 500	E-26	JDR	400	30 000	10

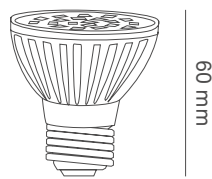





60 mm

**NOM**

**LED**

58 mm

## Lámpara JDR de LED de colores

Código	Color	W	V	Hz	Base	Bulbo	lm	Vida (horas)	Piezas
9403372		2.3	100-127	60	E-26	JDR	130	25 000	10
9403373		2.3	100-127	60	E-26	JDR	130	25 000	10
9403374		2.3	100-127	60	E-26	JDR	130	25 000	10
9403375		2.3	100-127	60	E-26	JDR	130	25 000	10

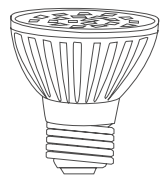

60 mm

**NOM**

**LED**

58 mm

## Lámpara PAR de LED

Código	W	V	Hz	K	Dimensiones	Base	Bulbo	lm	Vida	Piezas
					AxB (mm)					
9403072	12	100-240	60	3 000	95x85	E 26	PAR 30	1 150	25 000	1
9403074	16	100-240	60	3 000	120x124	E 26	PAR 38	1 480	25 000	1

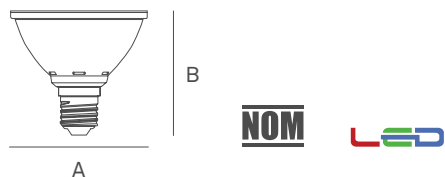

## Lámparas de alta potencia de LED

Código	W	V	Hz	K	Dimensiones	Base	lm	Vida	Piezas
					AxB (mm)				
9403080	60	100-277	60	5 000	90x280	E-40	6 600	30 000	1
9403082	80	100-277	60	5 000	120x260	E-40	9 200	30 000	1

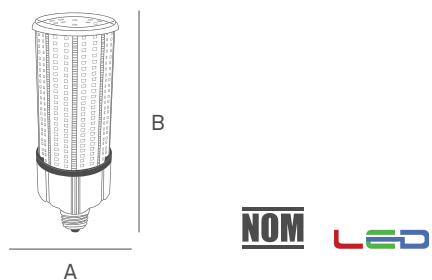



## Lámpara lineal de LED (Tubo T5)

Código	W	V	Hz	K	Longitud (mm)	Base	Bulbo	lm	Vida (horas)	Piezas
9403280	9	110-277	50/60	4 100	560	G5	T5	900	30 000	1
9403282	9	110-277	50/60	6 500	560	G5	T5	900	30 000	1
9403284	18	110-277	50/60	4 100	1 160	G5	T5	1 800	30 000	1
9403286	18	110-277	50/60	6 500	1 160	G5	T5	1 800	30 000	1
9403287	28	110-277	50/60	4 100	1 150	G5	T5	3 500	30 000	1
9403288	28	110-277	50/60	6 500	1 150	G5	T5	3 500	30 000	1

· Incluye driver externo.



## Lámpara lineal de LED (Tubo T8)

Código	W	V	Hz	K	Longitud (mm)	Base	Bulbo	lm	Vida (horas)	Piezas
9403246	18	110-277	50/60	4 100	1 220	G13	T8	1 800	30 000	1
9403269	18	110-277	50/60	6 500	1 220	G13	T8	1 800	30 000	1



## Manguera plana de LED

Código	W	V	Hz	K	Longitud	Grado de protección	lm	Vida	Piezas
					(m)			(horas)	
9403203	38	127	60	3 000	5	IP-65	6 000	50 000	1
9403207	38	127	60	6 000	5	IP-65	6 000	50 000	1

- 60 leds por metro.
- Incluye driver.



## Driver para manguera plana de LED

Código	W	V	Hz	Piezas
9403210	38	127	60	1





## Carcasa circular de empotrar dirigible MR16 blanco

Código	Cuerpo	Terminado	Aplicaciones	Tipo de lámpara	Lámpara incluida	Base	Piezas
A1D-0S3S0-G-B1/00	Aluminio	Blanco	Empotrar en techo	MR16	No	GU10	1

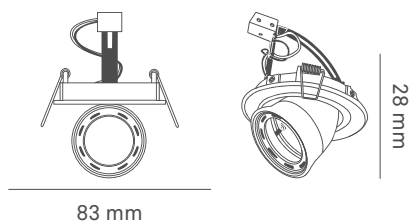

## Carcasa circular de empotrar fijo MR16 blanco

Código	Cuerpo	Terminado	Aplicaciones	Tipo de lámpara	Lámpara incluida	Base	Piezas
A1F-0S3S0-G-B2/00	Aluminio	Blanco	Empotrar en techo	MR16	No	GU10	1

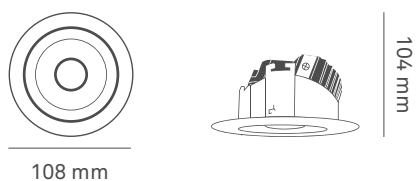



## Carcasa cuadrada de empotrar móvil MR16 blanco

Código	Cuerpo	Terminado	Aplicaciones	Tipo de lámpara	Lámpara incluida	Base	Piezas
A1M-OS14S0-G-B3/00	Aluminio	Blanco	Empotrar en techo	MR16	No	GU10	1

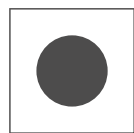

83 mm

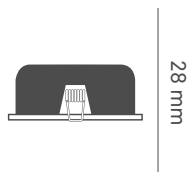

28 mm



## Carcasa cuadrada de empotrar fijo MR16 blanco

Código	Cuerpo	Terminado	Aplicaciones	Tipo de lámpara	Lámpara incluida	Base	Piezas
A1F-OS14S0-G-B5/00	Aluminio	Blanco	Empotrar en techo	MR16	No	GU10	1

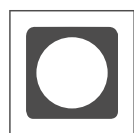

100 mm

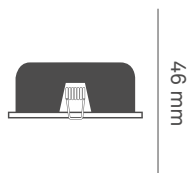

46 mm

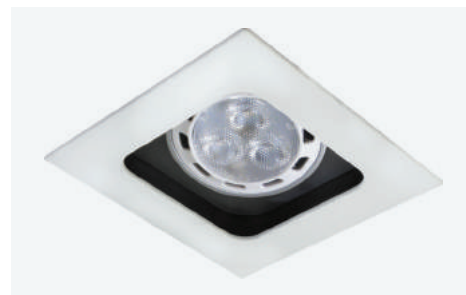

## Carcasa cuadrada de empotrar fijo MR16 gris

Código	Cuerpo	Terminado	Aplicaciones	Tipo de lámpara	lámpara incluida	Base	Piezas
A1F-0S3S0-G-G5/00	Aluminio	Gris	Empotrar en techo	MR16	No	GU10	1



90 mm



145 mm

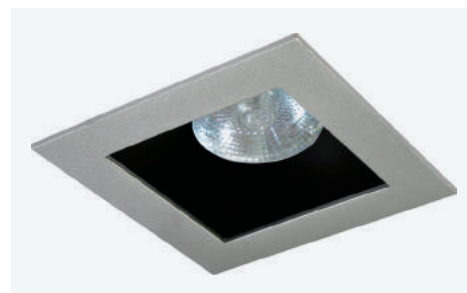

## Carcasa cuadrada de empotrar fijo MR16 blanco

Código	Cuerpo	Terminado	Aplicaciones	Tipo de lámpara	Lámpara incluida	Base	Piezas
A1F-0S3S0-G-B4/00	Aluminio	Blanco	Empotrar en techo	MR16	No	GU10	1

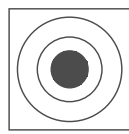

120 mm

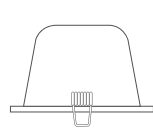

105 mm



### Carcasa cuadrada de empotrar 1, 2, 3 y 4 salidas GU10 blanco

Código	Cuerpo	Terminado	Aplicaciones	Tipo de lámpara	Lámpara incluida	Base	Piezas
A1F-0S7S0-G-B3/00	Aluminio	Blanco	Empotrar en techo	MR16	No	GU10	1
A1F-0S7S0-G-B3/02	Aluminio	Blanco	Empotrar en techo	MR16	No	GU10	1
A1F-0S7S0-G-B3/03	Aluminio	Blanco	Empotrar en techo	MR16	No	GU10	1
A1F-0S7S0-G-B3/04	Aluminio	Blanco	Empotrar en techo	MR16	No	GU10	1

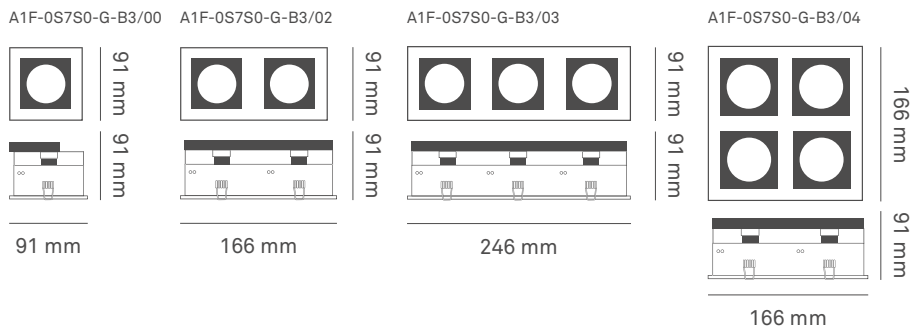

### Carcasa cuadrada de empotrar dirigible 1, 2 y 3 salidas AR111 negro

Código	Cuerpo	Terminado	Aplicaciones	Tipo de lámpara	Lámpara incluida	Base	Piezas
A1D-0S12S0-G-N3/00	Aluminio	Negro	Empotrar en techo	AR111	No	G53	1
A1D-0S12S0-G-N3/02	Aluminio	Negro	Empotrar en techo	AR111	No	G53	1
A1D-0S12S0-G-N3/03	Aluminio	Negro	Empotrar en techo	AR111	No	G53	1

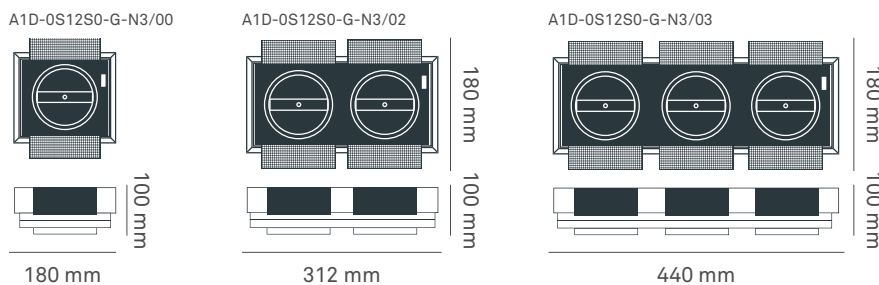

## Carcasa de suspender 2, 3 y 4 lámparas AR111 blanco

Código	Cuerpo	Terminado	Aplicaciones	Tipo de lámpara	Lámpara incluida	Base	Piezas
A3M-0S12S0-G-G6/00	Aluminio	Blanco	Suspender en techo	AR111	No	G53	1
A3M-0S12S0-G-G6/01	Aluminio	Blanco	Suspender en techo	AR111	No	G53	1
A3M-0S12S0-G-G6/02	Aluminio	Blanco	Suspender en techo	AR111	No	G53	1

A3M-0S12S0-G-G6/00

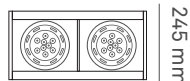

308 mm

A3M-0S12S0-G-G6/01

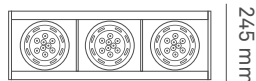

475 mm

A3M-0S12S0-G-G6/02

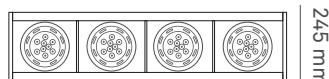

626 mm



## Carcasa cuadrada de empotrar dirigible 1, 2, 3 y 4 salidas CDMT gris

Código	Cuerpo	Terminado	Aplicaciones	Tipo de lámpara	Lámpara incluida	Base	Piezas
A1D-0S4S0-G-G3/00	Aluminio	Gris	Empotrar en techo	CDMT	No	G12	1
A1D-0S4S0-G-G3/02	Aluminio	Gris	Empotrar en techo	CDMT	No	G12	1
A1D-0S4S0-G-G3/03	Aluminio	Gris	Empotrar en techo	CDMT	No	G12	1
A1D-0S4S0-G-G3/04	Aluminio	Gris	Empotrar en techo	CDMT	No	G12	1

A1D-0S4S0-G-G3/00



186 mm

156 mm

A1D-0S4S0-G-G3/02



186 mm

354 mm

A1D-0S4S0-G-G3/03



186 mm

527 mm

A1D-0S4S0-G-G3/04

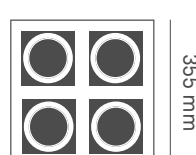

355 mm

202 mm

355 mm



## Carcasa cuadrada de empotrar fijo 1 lámpara HQI 70 W blanco

Código	Cuerpo	Terminado	Aplicaciones	Tipo de lámpara	Lámpara incluida	Base	Piezas
A1F-0S15S0-G-B3/01	Aluminio	Blanco	Empotrar en techo	HQI	No	RX75	1

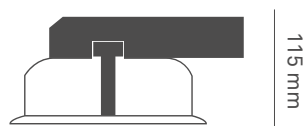
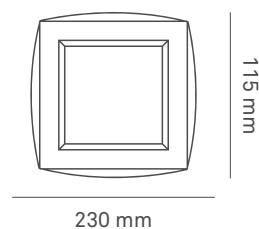

## Carcasa esférica de sobreponer dirigible AR111 blanco

Código	Cuerpo	Terminado	Aplicaciones	Tipo de lámpara	Lámpara incluida	Base	Piezas
A4F-0S12S0-G-B8/00	Aluminio	Blanco	Sobreponer en techo	AR111	No	G53	1

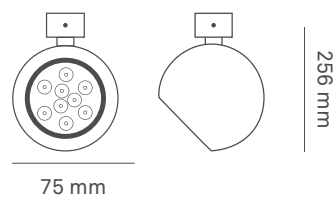

## Carcasa de empotrar a muro halógena G9 blanco

Código	Cuerpo	Terminado	Aplicaciones	Tipo de lámpara	Lámpara incluida	Base	Piezas
A5M-0S6S0-8-B0/00	Aluminio	Blanco	Empotrar a muro	Halógena	No	G9	1

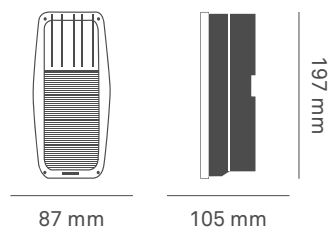

## Carcasa para sobreponer en riel PAR blanco

Código	Cuerpo	Terminado	Aplicaciones	Tipo de lámpara	Lámpara incluida	Base	Piezas
A7M-0S1S0-G-B0/00	Aluminio	Blanco	Sobreponer a riel	PAR20	No	E-26	1
A7M-0S1S0-G-B0/01	Aluminio	Blanco	Sobreponer a riel	PAR30	No	E-26	1
A7M-0S1S0-G-B0/02	Aluminio	Blanco	Sobreponer a riel	PAR38	No	E-26	1

A7M-0S1S0-G-B0/01

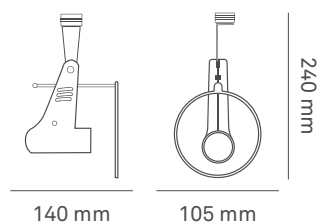

A7M-0S1S0-G-B0/02

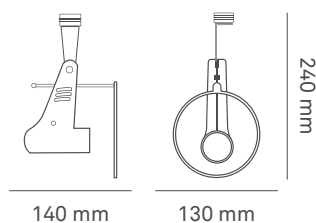

### Luminario cuadrado de empotrar VR de LED con 2 lámparas PLC blanco

Código	W	V	Hz	K	Base	Ángulo	lm	Piezas
A1F-2L9S41-F-B4/111	22	120-277	50/60	4 100	G24q3	75°-45°	2 300	1

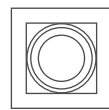
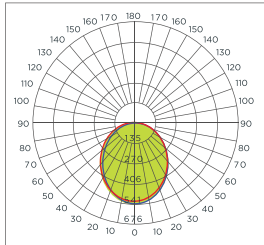

240 mm

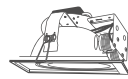

152 mm



#### Carcasa

Código	Cuerpo	Terminado	Aplicaciones	Tipo de lámpara	Lámpara incluida	Base	Piezas
A1F-0S9S0-G-B4/01	Aluminio	Blanco	Empotrar en techo	PLC	No	G24q3	1

### Luminario cuadrado de empotrar VC de LED con 2 lámparas PLC blanco

Código	W	V	Hz	K	Base	Ángulo	lm	Piezas
A1F-2L9S41-F-B3/111	22	120-277	50/60	4 100	G24q3	75°	2 300	1

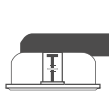
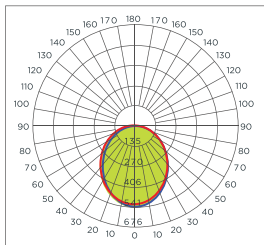

230 mm

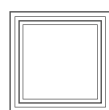

230 mm



#### Carcasa

Código	Cuerpo	Terminado	Aplicaciones	Tipo de lámpara	Lámpara incluida	Base	Piezas
A1F-0S9S0-G-B3/01	Aluminio	Blanco	Empotrar en techo	PLC	No	G24q3	1

## Luminario cuadrado de empotrar CU de LED con 2 lámparas PLC blanco

Código	W	V	Hz	K	Base	Ángulo	lm	Piezas
A1F-2L9S41-F-B3/112	22	120-277	50/60	4 100	G24q3	75°	2 300	1

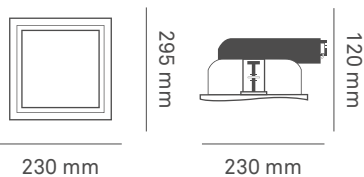
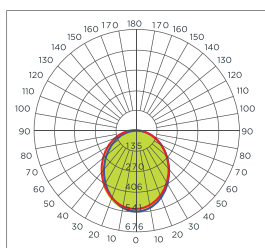
**NOM**

**LED**

### Carcasa

Código	Cuerpo	Terminado	Aplicaciones	Tipo de lámpara	Lámpara incluida	Base	Piezas
A1F-0S9S0-G-B3/02	Aluminio	Blanco	Empotrar en techo	PLC	No	G24q3	1

## Luminario cuadrado de empotrar CR de LED con 2 lámparas PLC blanco

Código	W	V	Hz	K	Base	Ángulo	lm	Piezas
A1F-2L9S41-F-B3/113	22	120-277	50/60	4 100	G24q3	60°	2 300	1

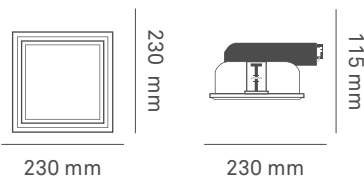
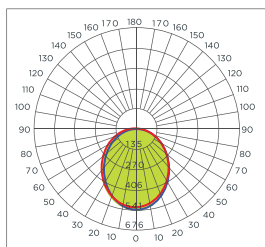
**NOM**

**LED**

### Carcasa

Código	Cuerpo	Terminado	Aplicaciones	Tipo de lámpara	Lámpara incluida	Base	Piezas
A1F-0S9S0-G-B3/03	Aluminio	Blanco	Empotrar en techo	PLC	No	G24q3	1



## Luminario cuadrado de empotrar RA de LED con 2 lámparas PLC blanco

Código	W	V	Hz	K	Base	Ángulo	lm	Piezas
A1F-2L9S41-F-B5/111	22	120-277	50/60	4 100	G24q3	60°	2 300	1

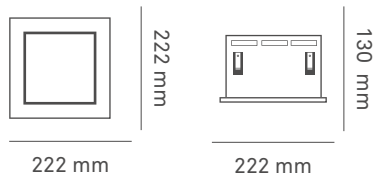
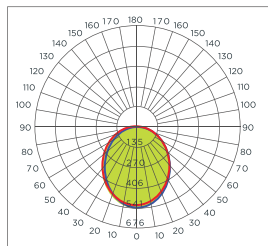

### Carcasa

Código	Cuerpo	Terminado	Aplicaciones	Tipo de lámpara	Lámpara incluida	Base	Piezas
A1F-0S9S0-G-B5/01	Aluminio	Blanco	Empotrar en techo	PLC	No	G24q3	1

## Luminario cuadrado de empotrar LI de LED con 2 lámparas PLC Blanco

Código	W	V	Hz	K	Base	Ángulo	lm	Piezas
A1F-2L9S41-F-B3/110	22	120-277	60	4 100	G24q3	75°	2 300	1

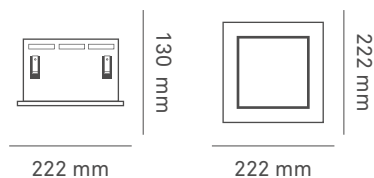
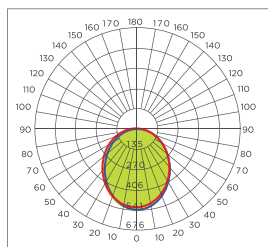

### Carcasa

Código	Cuerpo	Terminado	Aplicaciones	Tipo de lámpara	Lámpara incluida	Base	Piezas
A1F-0S9S0-G-B3/00	Aluminio	Blanco	Empotrar en techo	PLC	No	G24q3	1



## Luminario cuadrado de sobreponer de LED con 2 lámparas PLC blanco

Código	W	V	Hz	K	Base	Ángulo	lm	Piezas
A4F-2L9S41-F-B3/110	22	120-277	50/60	4 100	G24q3	75°-65°	2 300	1

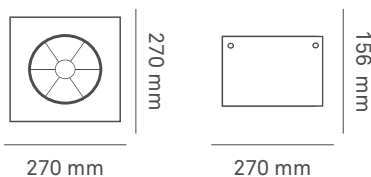
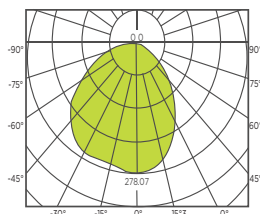

### Carcasa

Código	Cuerpo	Terminado	Aplicaciones	Tipo de lámpara	Lámpara incluida	Base	Piezas
A4F-0S10S0-G-B3/00	Aluminio	Blanco	Sobreponer en techo	PLC	No	G24q3	1

## Luminario circular de empotrar VE de LED con 2 lámparas PLC blanco

Código	W	V	Hz	K	Base	Ángulo	lm	Piezas
A1F-2L9S27-F-B1/110	22	120-277	50/60	4 100	G24q3	75°	2 300	1

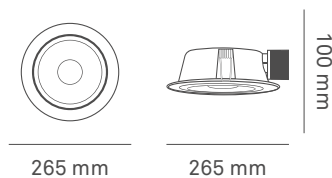
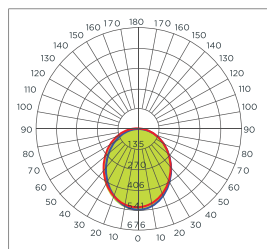

### Carcasa

Código	Cuerpo	Terminado	Aplicaciones	Tipo de lámpara	Lámpara incluida	Base	Piezas
A1F-0S9S0-G-B1/00	Aluminio	Satinado	Empotrar en techo	PLC	No	G24q3	1

## Luminario circular de empotrar LV de LED con 2 lámparas PLC blanco

Código	W	V	Hz	K	Base	Ángulo	lm	Piezas
A1F-2L9S27-F-B1/111	22	120-277	50/60	4 100	G24q3	75°	2 300	1

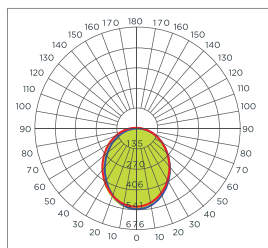

195 mm



128 mm

195 mm



### Carcasa

Código	Cuerpo	Terminado	Aplicaciones	Tipo de lámpara	Lámpara incluida	Base	Piezas
A1F-0S9S0-G-B1/01	Aluminio	Blanco	Empotrar en techo	PLC	No	G24q3	1

## Luminario circular de empotrar VL de LED con 2 lámparas PLC blanco

Código	W	V	Hz	K	Base	Ángulo	lm	Piezas
A1F-2L9S27-F-B1/112	22	120-277	50/60	4 100	G24q3	75°	2 300	1

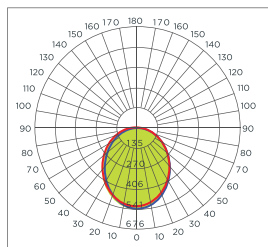

270 mm

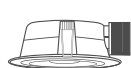

100 mm

270 mm



### Carcasa

Código	Cuerpo	Terminado	Aplicaciones	Tipo de lámpara	Lámpara incluida	Base	Piezas
A1F-0S9S0-G-B1/02	Aluminio	Blanco	Empotrar en techo	PLC	No	G24q3	1

## Luminario circular de sobreponer de LED con 2 lámparas PLC blanco

Código	W	V	Hz	K	Base	Ángulo	lm	Piezas
A4F-2L10S41-F-B1/110	22	120-277	50/60	4 100	G24q3	75°	2 300	1

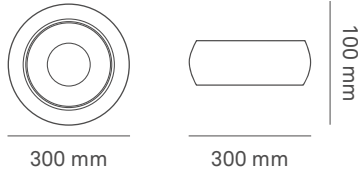
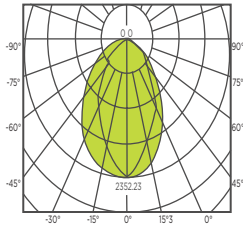

### Carcasa

Código	Cuerpo	Terminado	Aplicaciones	Tipo de lámpara	Lámpara incluida	Base	Piezas
A4F-0S10S0-G-B1/00	Aluminio	Blanco	Sobreponer en techo	PLC	No	G24q3	1

## Luminario cuadrado de empotrar de LED blanco

Código	W	V	Hz	K	lm	Vida	Piezas
						(horas)	
A1F-1L8S27-G-B2/200	20	120-240	60	4 100	1 440	35 000	1

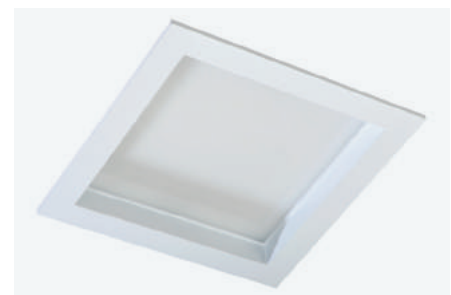
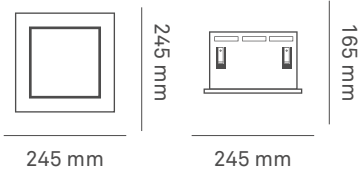
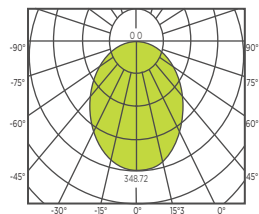

### Luminario cuadrado de empotrar de LED dirigible blanco

Código	W	V	Hz	K	lm	Vida (horas)	Piezas
A1D-1L8S27-C-B3/60	6	120-240	60	2 700	480	35 000	1

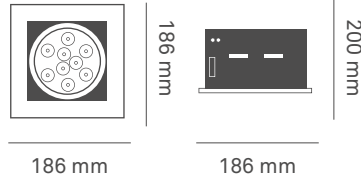
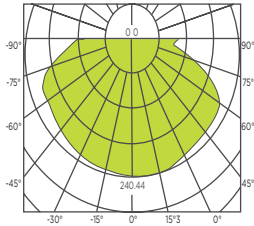

### Luminario cuadrado de empotrar de LED con difusor tipo pirámide de acrílico blanco

Código	W	V	Hz	K	lm	Vida (horas)	Piezas
AFL104A	20	110-240	60	4 200	1 500	35 000	1

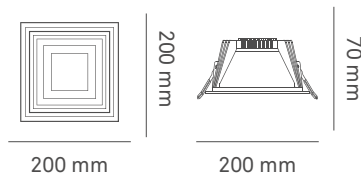
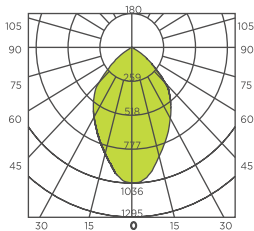

## Luminario cuadrado de empotrar de LED 1 salida dirigible con reflector especular gris

Código	W	V	Hz	K	lm	Vida (horas)	Piezas
AF001ABL	25	120-240	60	4 200	2 120	35 000	1

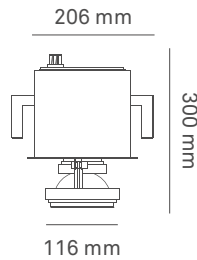
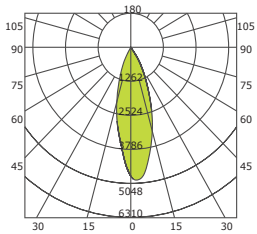

## Luminario cuadrado de empotrar de LED 2 salidas dirigible con reflector especular gris

Código	W	V	Hz	K	lm	Vida (horas)	Piezas
AF002ABL	2x25	110-240	60	4 200	4 180	35 000	1

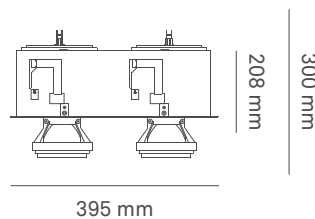
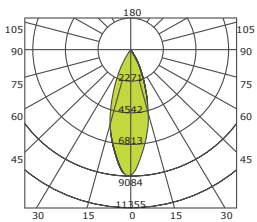

### Luminario cuadrado de empotrar de LED 1 salida dirigida con reflector circular de acrílico blanco

Código	W	V	Hz	K	lm	Vida (horas)	Piezas
AFL100	10	110-240	60	3 000	870	35 000	1

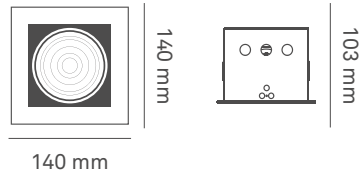
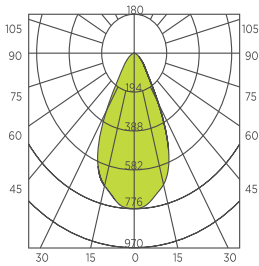

### Luminario cuadrado de empotrar de LED 2 salidas dirigida con reflector circular de acrílico blanco

Código	W	V	Hz	K	lm	Vida (horas)	Piezas
AFL100-2	2x10	110-240	60	3 000	1 750	35 000	1

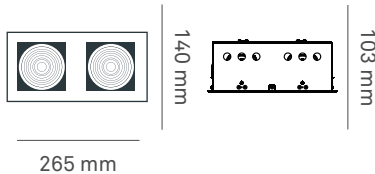
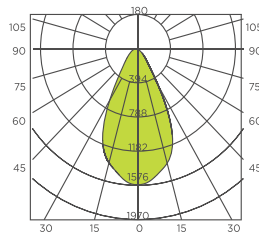

## Luminario cuadrado de empotrar de LED 3 salidas dirigible de acrílico con reflector circular blanco

Código	W	V	Hz	K	lm	Vida (horas)	Piezas
AFL100-3	3x10	110-240	60	3 000	2 450	35 000	1

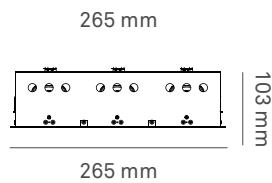
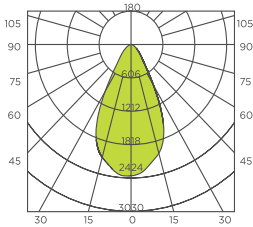

## Luminario cuadrado de empotrar de LED 4 salidas dirigible de acrílico con reflector circular blanco

Código	W	V	Hz	K	lm	Vida (horas)	Piezas
AFL100-4	4x10	110v240	60	3 000	3 280	35 000	1

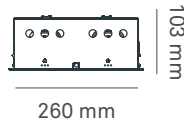
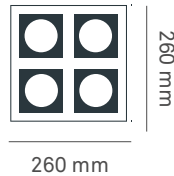
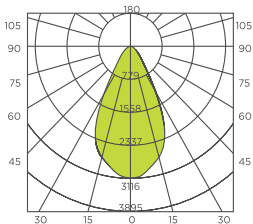



### Luminario cuadrado de empotrar de LED 1 salida dirigida especular con reflector circular blanco

Código	W	V	Hz	K	lm	Vida (horas)	Piezas
AFL72A	6.5	110-240	60	3 000	525	35 000	1

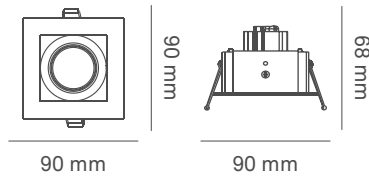
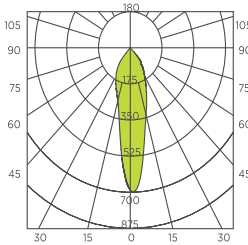

### Luminario cuadrado de empotrar de LED 2 salidas dirigida especular con reflector circular blanco

Código	W	V	Hz	K	lm	Vida (horas)	Piezas
AFL72A-2	2x6.5	110-240	60	3 000	1 030	35 000	1

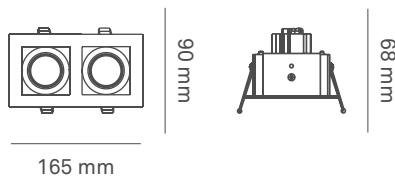
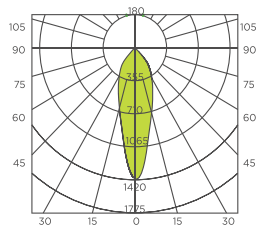

### Luminario cuadrado de empotrar de LED 3 salidas dirigible especular con reflector circular blanco

Código	W	V	Hz	K	lm	Vida (horas)	Piezas
AFL72A-3	3x6.5	110-240	60	3 000	1 550	35 000	1

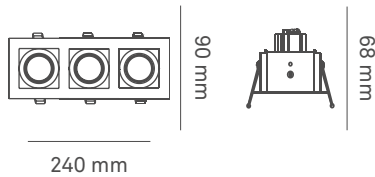
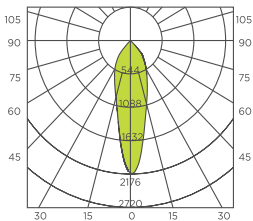

### Luminario cuadrado de empotrar de LED 4 salidas dirigible especular con reflector circular blanco

Código	W	V	Hz	K	lm	Vida (horas)	Piezas
AFL72A-4	4x6.5	110-240	60	3 000	2 070	35 000	1

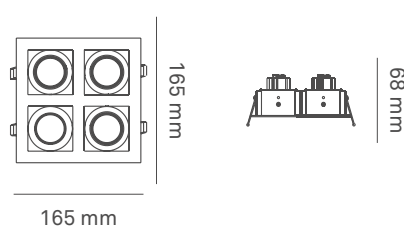
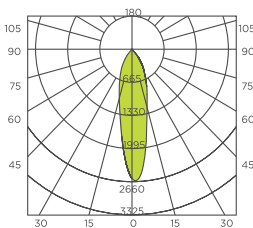

### Luminario cuadrado de empotrar de LED 1 salida fijo especular con reflector cuadrado blanco

Código	W	V	Hz	K	lm	Vida (horas)	Piezas
AFL72B	10	110-240	60	3 000	840	35 000	1

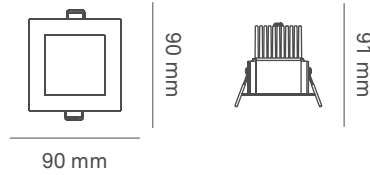
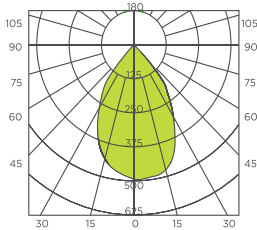
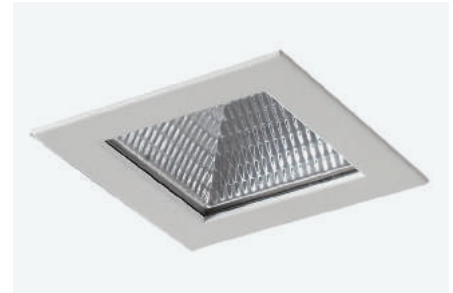

### Luminario cuadrado de empotrar de LED 2 salidas fijo especular con reflector cuadrado blanco

Código	W	V	Hz	K	lm	Vida (horas)	Piezas
AFL72B-2	2x10	220-240	60	3 000	1 650	35 000	1

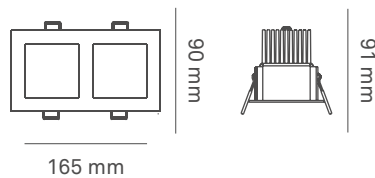
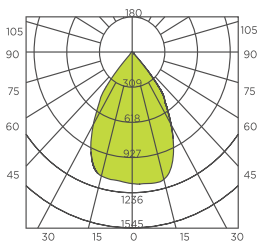

## Luminario cuadrado de empotrar de LED 3 salidas fijo especular con reflector cuadrado blanco

Código	W	V	Hz	K	lm	Vida (horas)	Piezas
AFL72B-3	3x10	110-240	60	3 000	2 480	35 000	1

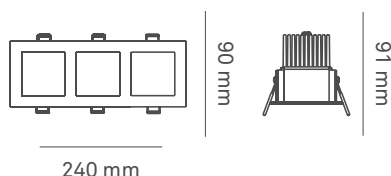
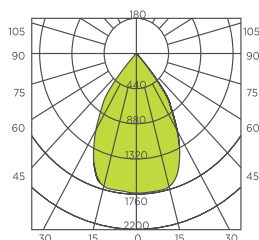

## Luminario cuadrado de empotrar de LED 4 salidas fijo especular con reflector cuadrado blanco

Código	W	V	Hz	K	lm	Vida (horas)	Piezas
AFL72B-4	4x10	110-240	60	4 200	3 280	35 000	1

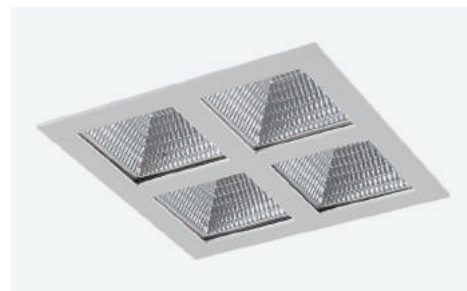
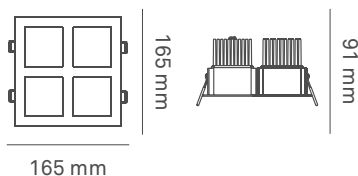
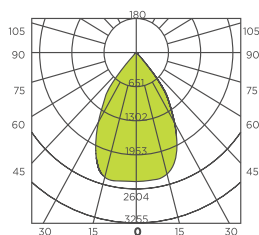

## Luminario cuadrado de empotrar de LED con difusor cuadrado de acrílico blanco

Código	W	V	Hz	K	lm	Vida (horas)	Piezas
AF8031L	20	110-240	60	4 200	1 698	35 000	1

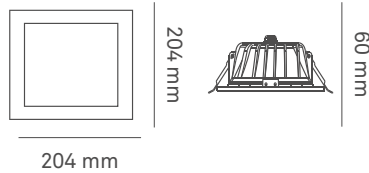
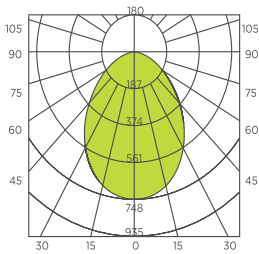

## Luminario cuadrado de empotrar de LED con marco de cristal blanco

Código	W	V	Hz	K	lm	Vida (horas)	Piezas
AFL106A	12	110-240	60	3 000	810	35 000	1

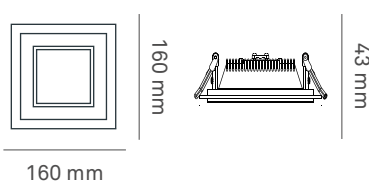
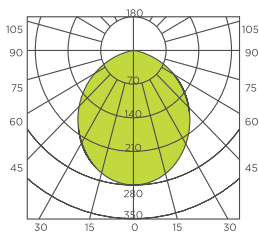

### Luminario downlight de LED

Código	W	V	Hz	K	Dimensiones	lm	Vida	Piezas
					AxB (mm)			
9403150	9	100-240	60	3 000	82x43	800	30 000	1
9403165	12	100-240	60	3 000	125x62	1 100	30 000	1
9403170	18	100-240	60	4 000	190x84	1 400	30 000	1
9403175	23	100-240	60	4 000	230x81	1 600	30 000	1
9403180	36	100-240	60	4 000	230x81	3 200	30 000	1

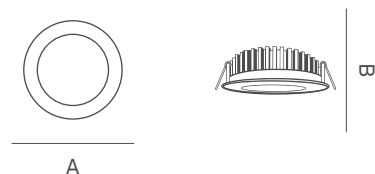

**LED RoHS**

### Luminario downlight de LED con color de temperatura ajustable

Código	W	V	Hz	Dimensiones	lm	Vida	Piezas
				AxB (mm)			
9403162	10	100-277	60	110x37	800	30 000	1
9403177	25	100-277	60	230x82	2 000	30 000	1

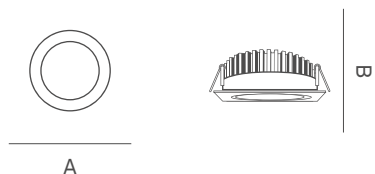

**LED**

**Cálida Neutra Fría**

### Luminario downlight dirigible de LED

Código	W	V	Hz	K	lm	Vida (horas)	Piezas
9403155	9	100-240	60	3 000	800	30 000	1



110 mm

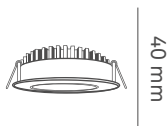

40 mm



### Luminario circular de empotrar de LED fijo especular blanco

Código	W	V	Hz	K	lm	Vida (horas)	Piezas
A1F-1L8S27-G-B1/5.40	5.4	120-240	60	2 700	400	35 000	1

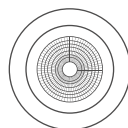
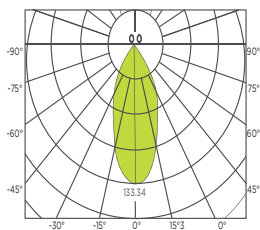

118 mm



90 mm



## Luminario circular de empotrar de LED fijo especular blanco

Código	W	V	Hz	K	lm	Vida (horas)	Piezas
A1F-1L8S27-G-B2/5.40	5.4	120-240	60	2 700	410	35 000	1

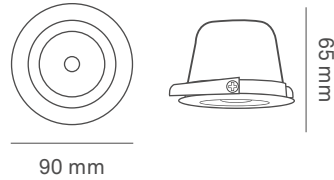
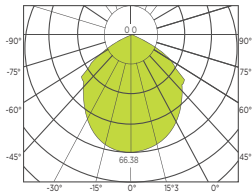

## Luminario circular de empotrar de LED con pantalla de acrílico blanco

Código	W	V	Hz	K	lm	Vida (horas)	Piezas
AF3018YL	10	110-240	60	3 000	550	35 000	1
AF8018YL	20	110-240	60	4 200	1 180	35 000	1



AF3018YL

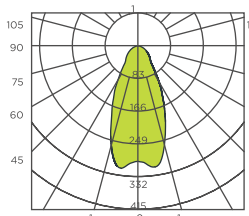

AF8018YL

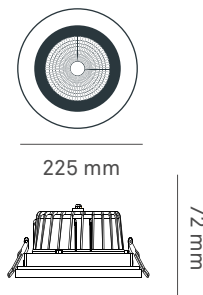
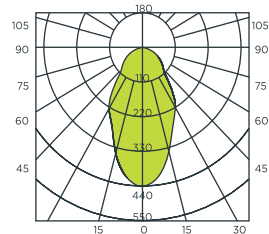



### Luminario circular de empotrar de LED con reflector especular blanco

Código	W	V	Hz	K	lm	Vida (horas)	Piezas
AF5026LA	10	110-240	60	3 000	740	35 000	1

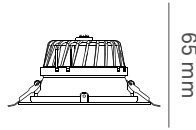
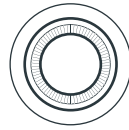
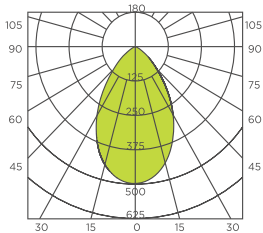

180 mm

65 mm



### Luminario circular de empotrar de LED con reflector cónico especular blanco

Código	W	V	Hz	Dimensiones (mm)	K	lm	Vida (horas)	Piezas
AFL62A	10	110-240	60	131x70	3 000	830	35 000	1
AFL62B	15	120-240	60	162x74	4 200	1 140	35 000	1
AFL62C	20	110-240	60	190x80	4 200	1 605	35 000	1

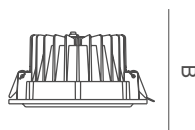
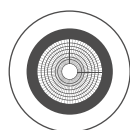
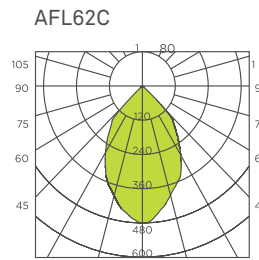
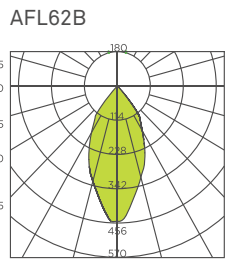
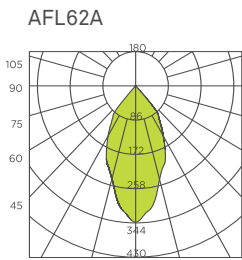

A

B

### Luminario circular de empotrar de LED fijo de aluminio

Código	W	V	Hz	K	lm	Vida (horas)	Piezas
A1F-1L8S27-G-A1/2.50	2.5	120-240	60	2 700	200	35 000	1

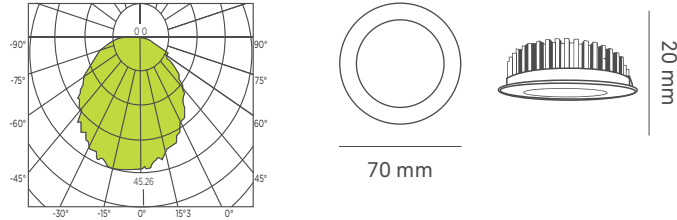

### Luminario circular de empotrar de LED con difusor de acrílico blanco

Código	W	V	Hz	K	lm	Vida (horas)	Piezas
AF2040L	6	110-240	60	3 000	418	35 000	1

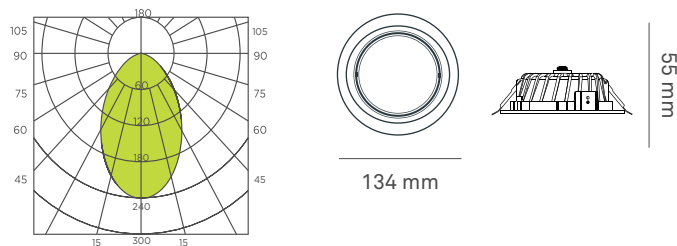

### Luminario circular de empotrar de LED con difusor de acrílico blanco

Código	W	V	Hz	K	lm	Vida (horas)	Piezas
AFL77	45	110-240	60	4 200	3 670	35 000	1

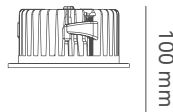
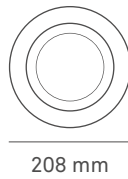
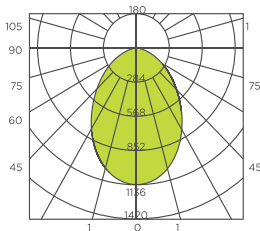

### Luminario circular de empotrar de LED con difusor de acrílico blanco

Código	W	V	Hz	K	lm	Vida (horas)	Piezas
AFL88B	10	110-240	60	3 000	650	35 000	1

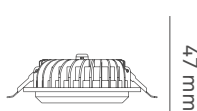
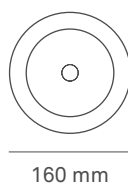
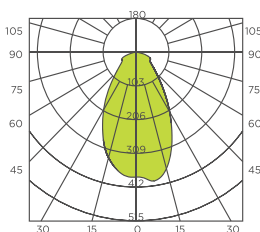

### Luminario circular de empotrar de LED con marco de cristal blanco

Código	W	V	Hz	K	lm	Vida (horas)	Piezas
AFL105A	12	110-240	60	3 000	800	35 000	1

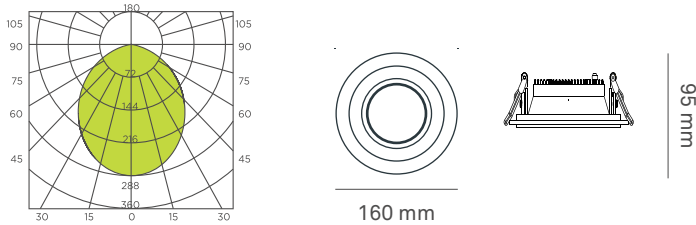
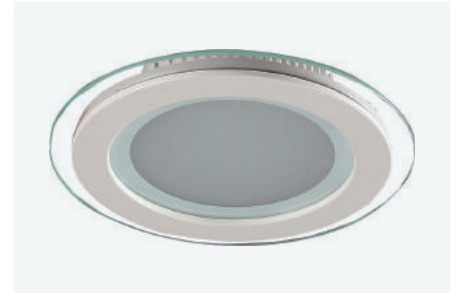

### Luminario circular de empotrar de LED dirigible con reflector especular blanco

Código	W	V	Hz	K	lm	Vida (horas)	Piezas
AFL90	6.5	110-240	60	3 000	550	35 000	1

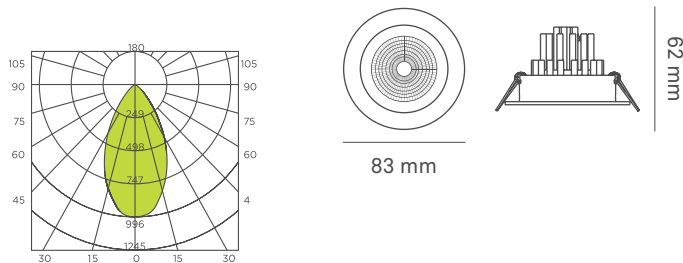

### Luminario circular de empotrar de LED dirigible con reflector especular blanco

Código	W	V	Hz	K	lm	Vida (horas)	Piezas
AFL98A	10	110-240	60	3 000	850	35 000	1

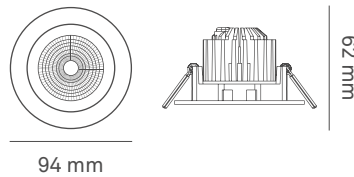
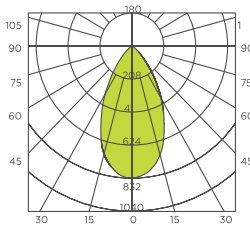

### Luminario circular de empotrar de LED dirigible con reflector cónico especular blanco

Código	W	V	Hz	K	lm	Vida (horas)	Piezas
AF8063L	25	110-240	60	4 200	2 010	35 000	1

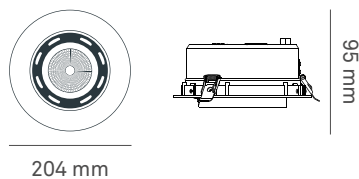
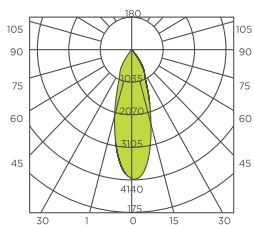

## Luminario circular de empotrar de LED dirigible blanco

Código	W	V	Hz	K	lm	Vida (horas)	Piezas
A1D-1L8S27-G-A1/30	3	120-240	60	2 700	240	35 000	1

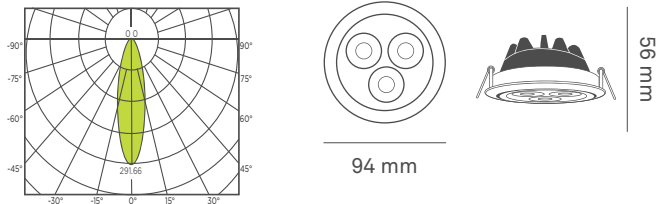

## Luminario circular de empotrar de LED dirigible con reflector cónico especular blanco

Código	W	V	Hz	K	lm	Vida (horas)	Piezas
AFL76	6.5	110-240	60	3 000	530	35 000	1

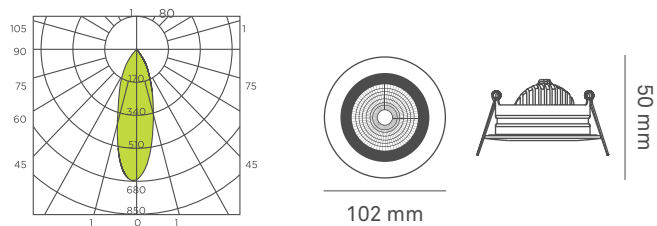

### Luminario circular de sobreponer de LED con difusor de acrílico blanco

Código	W	V	Hz	K	lm	Vida (horas)	Piezas
A4F-1L8S27-C-B1/200	20	120-240	60	3 000	1 440	35 000	1

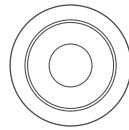
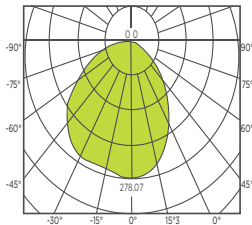

450 mm



128 mm



### Luminario circular de sobreponer de LED con acrílico circular blanco

Código	W	V	Hz	K	lm	Vida (horas)	Piezas
AFL78C	20	110-240	60	4 200	1 635	35 000	1

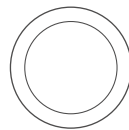
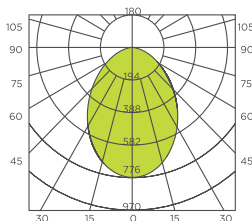

305 mm



100 mm



**Luminario circular de sobreponer de LED con difusor de acrílico blanco**

Código	W	V	Hz	K	lm	Vida (horas)	Piezas
AFL78	30	110-240	60	4 200	2 040	35 000	1

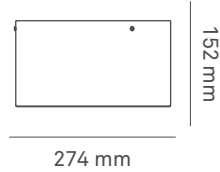
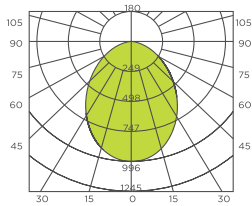

**Luminario circular de sobreponer de LED con difusor de acrílico blanco**

Código	W	V	Hz	K	lm	Vida (horas)	Piezas
AFL78A	15	110-240	60	4 200	1 027	35 000	1

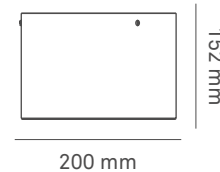
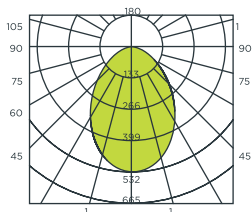



### Luminario circular de sobreponer de LED con reflector de acrílico blanco

Código	W	V	Hz	K	lm	Vida (horas)	Piezas
AF9009BL	10	110-240	60	3 000	850	35 000	1

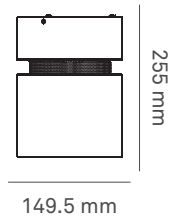
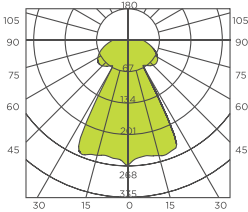

### Luminario circular de sobreponer a techo de LED con difusor de acrílico negro

Código	W	V	Hz	K	lm	Vida (horas)	Piezas
AFWL103L	15	110-240	60	3 000	530	35 000	1

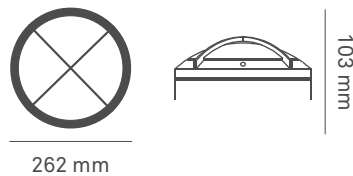
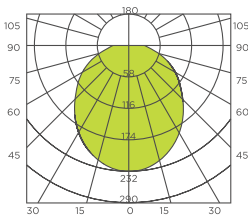

### Plafón cuadrado liso de LED

Código	W	V	Hz	K	lm	Vida (horas)	Piezas
9403255	12	100-240	60	6 400	840	30 000	1

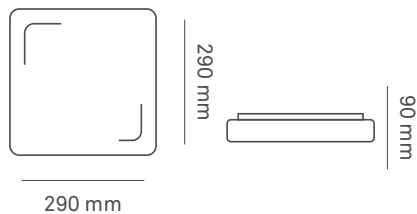

### Plafón circular liso de LED

Código	W	V	Hz	K	lm	Vida (horas)	Piezas
9403250	12	100-240	60	6 400	840	30 000	1

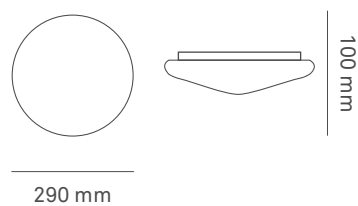

## Plafón decorativo con filo de aluminio de LED

Código	W	V	Hz	K	Ángulo	lm	Vida (horas)	Piezas
9403257	14	127	60	3 000	120°	1 000	25 000	1

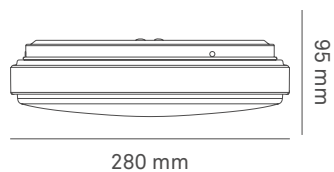

## Lámpara de techo con casquillo de LED

Código	W	V	Hz	K	Dimensiones AxB (mm)	Base	lm	Vida (horas)	Piezas
9403192	10	120-240	60	6 500	Ø 178x85	E-26	800	15 000	10
9403198	16	120-240	60	6 500	Ø 200x100	E-26	1 300	15 000	8

- Es atornillable.

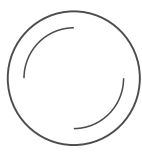

A

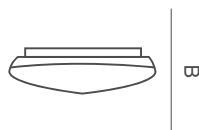

B



### Luminario tipo cubo de suspender de LED

Código	W	V	Hz	K	lm	Vida (horas)	Piezas
AFL81	15	110-240	60	4 200	1 070	35 000	1

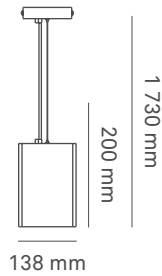
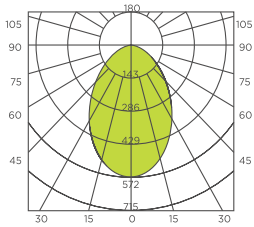

### Luminario circular de suspender de LED con difusor de acrílico blanco

Código	W	V	Hz	K	lm	Vida (horas)	Piezas
A3M-1L8S27-C-B1/200	20	120 -240	60	3 000	1 440	35 000	1

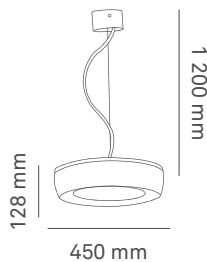
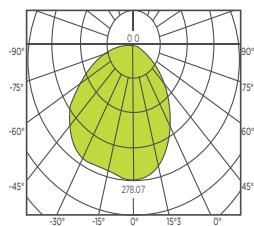

### Luminario tipo cono de suspender de LED

Código	W	V	Hz	K	lm	Vida (horas)	Piezas
AF44L	20	110-240	60	4 200	1 440	35 000	1

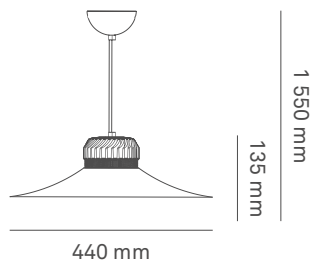
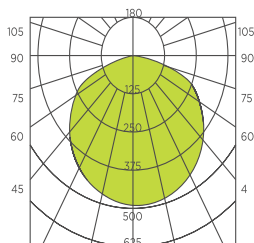

### Luminario tipo cono de suspender de LED

Código	W	V	Hz	K	lm	Vida (horas)	Piezas
AF36BL	20	110-240	60	4 200	1 305	35 000	1

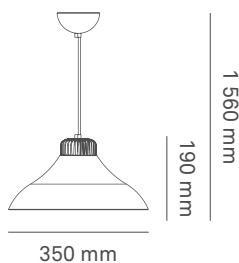
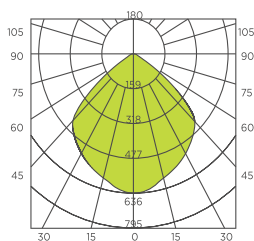

## Luminario tipo campana de suspender de LED

Código	W	V	Hz	K	lm	Vida (horas)	Piezas
AF30BL	35	110-240	60	4 200	2 650	35 000	1

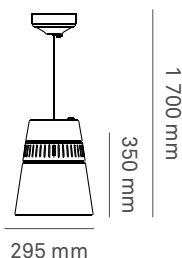
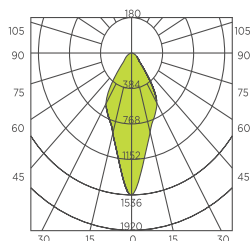

## Luminario tipo campana de suspender de LED

Código	W	V	Hz	K	lm	Vida (horas)	Piezas
AF12JL	30	110-240	60	4 200	2 340	35 000	1

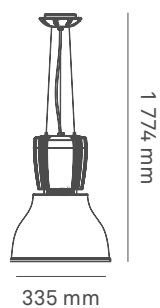
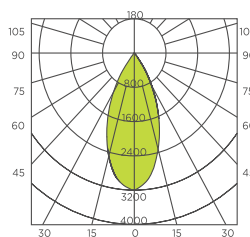

### Luminario tipo campana de suspender de LED

Código	W	V	Hz	K	lm	Vida (horas)	Piezas
AF12CL	30	110-240	60	4 200	2 350	35 000	1

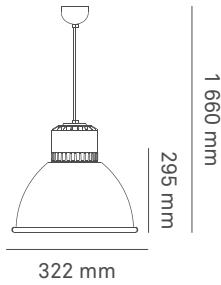
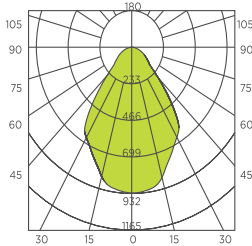

### Luminario colgante de LED

Código	Color	W	V	Hz	K	Base	lm	Vida (horas)	Piezas
9403191	●	18	120-240	60	4 100	E-26	1 200	25 000	6
9403193	○	18	120-240	60	4 100	E-26	1 200	25 000	6
9403194	●	18	120-240	60	4 100	E-26	1 200	25 000	6
9403195	●	18	120-240	60	4 100	E-26	1 200	25 000	6
9403196	●	18	120-240	60	4 100	E-26	1 200	25 000	6
9403197	●	18	120-240	60	4 100	E-26	1 200	25 000	6

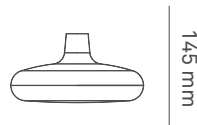
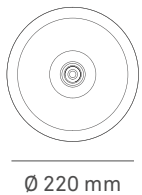

## Luminario rectangular de sobreponer en riel de LED blanco

Código	W	V	Hz	K	lm	Vida (horas)	Piezas
A7M-1L8S27-C-B0/80	8	120-240	60	2 700	580	35 000	1

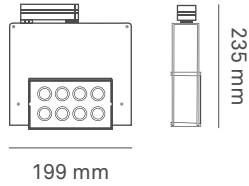
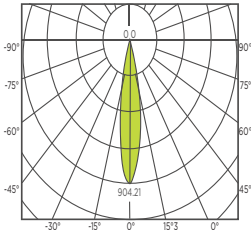

## Luminario circular de sobreponer en riel de LED blanco

Código	W	V	Hz	K	lm	Vida (horas)	Piezas
A7M-1L8S27-C-B0/90	9	120-240	60	2 700	600	35 000	1

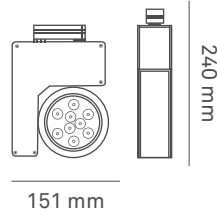
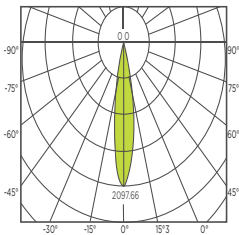



### Luminario circular de sobreponer en riel de LED blanco

Código	W	V	Hz	K	lm	Vida (horas)	Piezas
A7M-1L8S27-C-B0/60	6	120-240	60	2 700	440	35 000	1

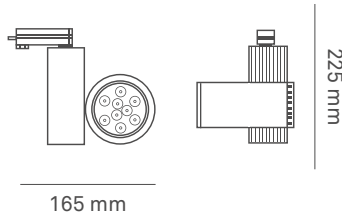
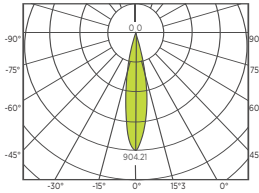

### Luminario circular de sobreponer en riel de LED con reflector cónico especular blanco

Código	W	V	Hz	K	lm	Vida (horas)	Piezas
A7M-1L8S27-C-B0/230	23	120-240	60	2 700	1 610	35 000	1

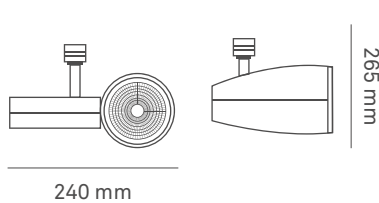
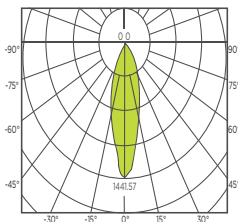

## Luminario circular de sobreponer en riel de LED con reflector cónico especular blanco

Código	W	V	Hz	K	lm	Vida (horas)	Piezas
AFST122BL	25	110-240	60	4 200	2 010	35 000	1

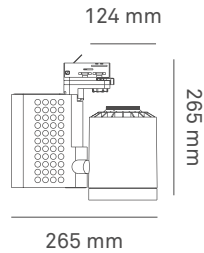
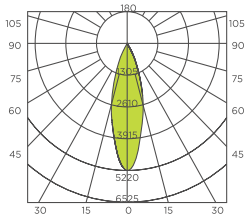

## Luminario circular de sobreponer en riel de LED con reflector cónico especular blanco

Código	W	V	Hz	K	lm	Vida (horas)	Piezas
AFST135L	35	120-240	60	4 200	3 219	35 000	1

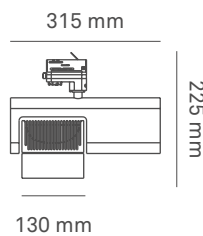
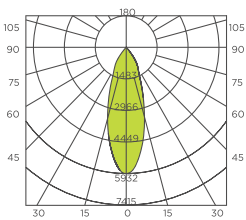

### Luminario circular de sobreponer en riel de LED con reflector cónico especular blanco

Código	W	V	Hz	K	lm	Vida (horas)	Piezas
AFST136CL	35	110-240	60	4 200	2 780	35 000	1

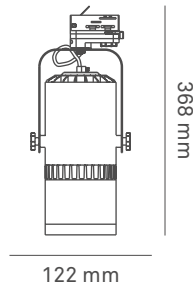
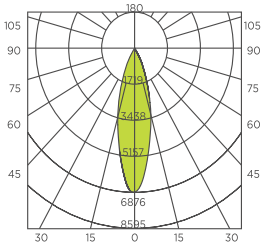

### Luminario circular de sobreponer en riel de LED con reflector cónico especular blanco

Código	W	V	Hz	K	lm	Vida (horas)	Piezas
AFST144L	2x25	110-240	60	4 200	4 005	35 000	1

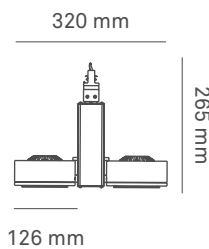
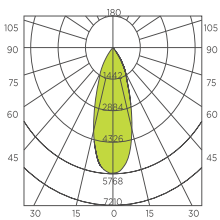

## Riel para luminario

Código	W	V	Hz	A	No. de Hilos	Longitud	Piezas
	máx.					(m)	
RIEL3FX1M	2 000	127	60	10	3	1	1
RIEL3FX2M	2 000	127	60	10	3	2	1
RIEL4FX1M	3 900	127-220	60	15	4	1	1
RIEL4FX2M	3 900	127-220	60	15	4	2	1



## Conectores para riel 4 hilos

Código	Descripción	Piezas
CONNECT4FI	Conector para Riel "I"	1
CONNECT4FL	Conector para Riel "L"	1
CONNECT4FT	Conector para Riel "T"	1
CONNECT4FX	Conector para Riel "X"	1



### Luminario rectangular de sobreponer a muro de LED blanco

Código	W	V	Hz	K	lm	Vida (horas)	Piezas
AFWL171	5	110-240	60	3 000	355	35 000	1

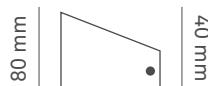
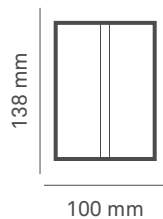
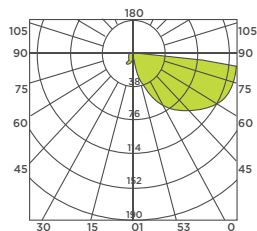
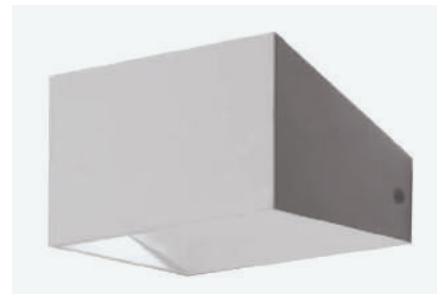

### Luminario rectangular de sobreponer a muro de LED negro

Código	W	V	Hz	K	lm	Vida (horas)	Piezas
AFWL163	3.3	110-240	60	3 000	230	35 000	1

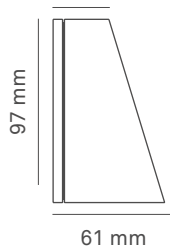
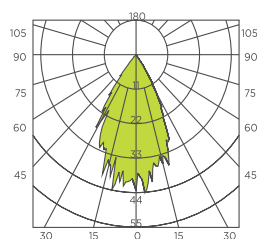

### Luminario circular de sobreponer a muro de LED inclinado negro

Código	W	V	Hz	K	lm	Vida (horas)	Piezas
AFWL162	3.3	110-240	60	3 000	210	35 000	1

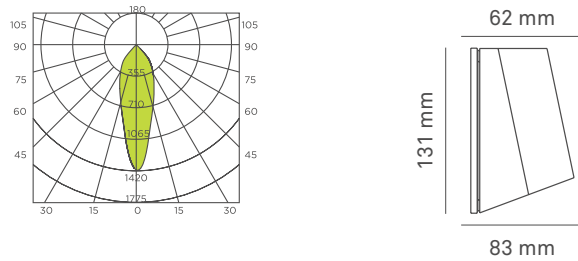
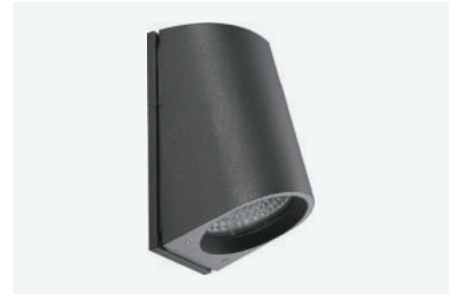

### Luminario circular de sobreponer a muro de LED 2 salidas negro

Código	W	V	Hz	K	lm	Vida (horas)	Piezas
AFWL164	2x3.3	110-240	60	3 000	480	35 000	1

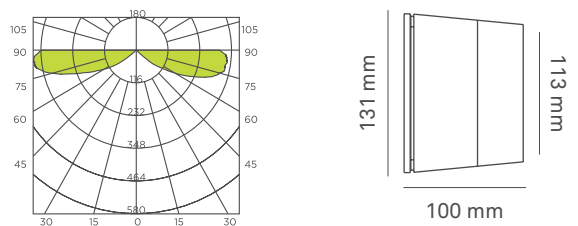

### Luminario circular de sobreponer a muro de LED dirigible gris

Código	W	V	Hz	K	lm	Vida (horas)	Piezas
AF8028L	12	127-240	60	4 200	780	35 000	1

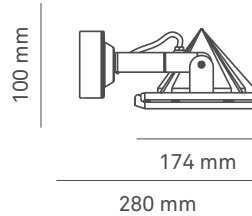
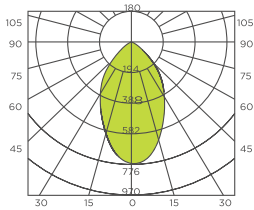

### Luminario cuadrado de sobreponer a muro de LED exterior dirigible blanco

Código	W	V	Hz	K	lm	Vida (horas)	Piezas
A5M-1L8S27-C-B0/150	15	120-240	60	2 700	1 200	35 000	1

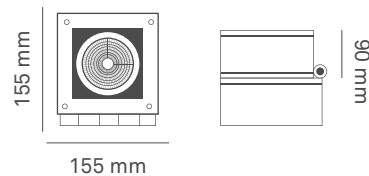
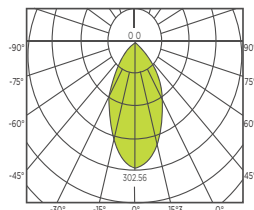

## Luminario tipo pirámide de sobreponer a muro de LED blanco

Código	W	V	Hz	K	lm	Vida (horas)	Piezas
AFWL169	9	110-240	60	3 000	840	35 000	1

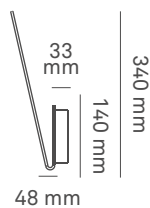
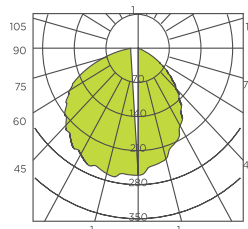



## Farol clásico

Código	Color	Descripción	W	V	Hz	Base	Piezas
9400420	●	Farol de pared clásico	100	127	60	E-26	1
9400421	○	Farol de pared clásico	100	127	60	E-26	1



## Características

- Material: aluminio inyectado.
- Terminado: pintura color negro o blanco.
- Pantalla: cristal transparente.

## Farol colonial

Código	Color	Descripción	W	V	Hz	Base	Piezas
9400425	●	Farol de pared colonial	100	127	60	E-26	1
9400426	○	Farol de pared colonial	100	127	60	E-26	1

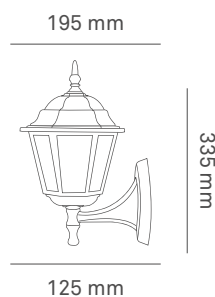

## Características

- Material: aluminio inyectado.
- Terminado: pintura color negro o blanco.
- Pantalla: cristal transparente.

## Luminario cuadrado de empotrar a piso de aluminio

Código	W	V	Hz	K	Dimensiones	lm	Vida	Piezas
					AxB (mm)			
9403061	5	100-277	60	3 000	120x68	500	35 000	1
9403065	12	100-277	60	3 000	160x58	1 200	35 000	1

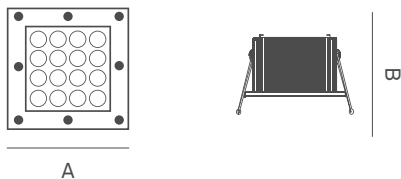
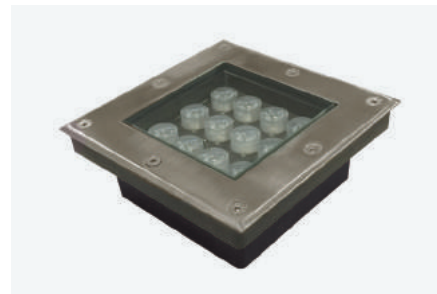

## Luminario circular de empotrar a piso de aluminio

Código	W	V	Hz	K	Dimensiones	lm	Vida	Piezas
					Ø AxB (mm)			
9403051	6	100-277	60	3 000	Ø 150x90	600	35 000	1
9403056	12	100-277	60	3 000	Ø 180x90	1 200	35 000	1

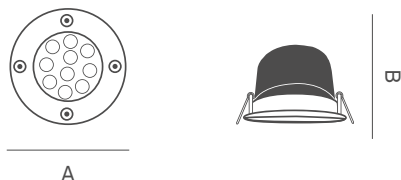

## Lámpara de seguridad ahorradora

Código	Descripción	W	V	Hz	Dimensiones AxBxC (mm)	Piezas
9401050	Lámpara ahorradora	65	127	60	290x270x107	1
9401150	Lámpara ahorradora	85	127	60	305x340x240	1
9401200	Lámpara ahorradora	105	127	60	305x340x240	1

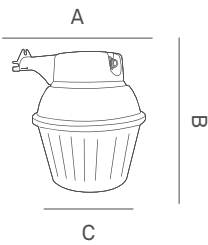

### Características

- Cuerpo de policarbonato.
- Difusor prismático de acrílico.
- Montaje de poste o pared.
- Incluye lámparas fluorescentes compactas y fotocelda.

## Luminario de seguridad ahorrador a prueba de polvo y goteo

Código	Descripción	W	V	Hz	Dimensiones AxBxC (mm)	Piezas
9401300	Luminario ahorrador	36	127	60	590x130x170	1
9401350	Luminario ahorrador	85	127	60	720x200x270	1

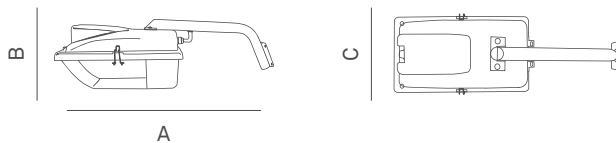

### Características

- Cuerpo de policarbonato.
- Reflector de acero inoxidable.
- Difusor de policarbonato transparente.
- Soporte de brazo para empotrar muros o paredes.
- Incluye fotocelda.
- Incluye lámpara fluorescente compacta.

## Luminario de seguridad a prueba de polvo y goteo de LED

Código	W	V	Hz	K	lm	Vida (horas)	Piezas
9401800	20	127	60	4 100	2 052	50 000	1



### Características

- Cuerpo de policarbonato.
- Reflector de acero inoxidable.
- Difusor de policarbonato transparente.
- Soporte de brazo para empotrar muros o paredes.
- Incluye fotocelda.

## Luminario a prueba de polvo y goteo de LED

Código	W	V	Hz	K	lm	Vida (horas)	Piezas
9401830	30	127-240	60	6 500	2 600	50 000	6

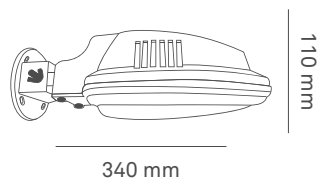

### Características

- Cuerpo de policarbonato.
- Difusor de policarbonato transparente.
- Soporte de brazo para empotrar muros o paredes.
- Incluye fotocelda.

## Proyectores de LED slim

Código	W	V	Hz	K	lm	Dimensiones	Tipo de LED	Vida	Piezas
						AxBxC (mm)		(horas)	
9403290	10	127-240	60	6 500	800	90x79x26	SMD	30 000	1
9403291	20	127-240	60	6 500	1 600	125x118x26	SMD	30 000	1
9403292	30	127-240	60	6 500	2 400	183x177x26	SMD	30 000	1
9403293	50	127-240	60	6 500	4 000	255x217x28	SMD	30 000	1
9403294	100	127-240	60	6 500	8 000	282x271x29	SMD	30 000	1
9403295	150	127-240	60	6 500	12 000	330x237x37	SMD	30 000	1

9403290

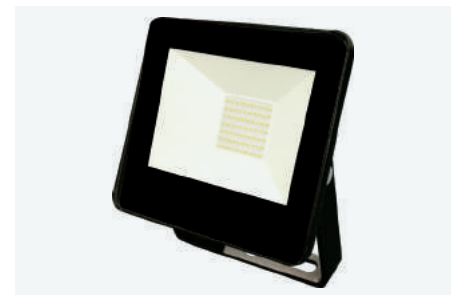
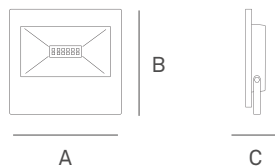
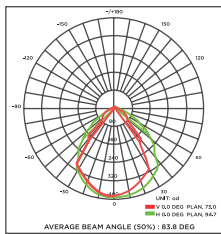

**NOM**



**LED**

## Lámpara tipo regleta de LED

Código	W	V	Hz	K	lm	Dimensiones	Tipo de LED	Vida	Piezas
						AxB (mm)		(horas)	
9401440	4	100-240	60	6 500	360	307x39	SMD	30 000	1
9401442	4	100-240	60	3 000	360	307x39	SMD	30 000	1
9401445	8	100-240	60	6 500	720	567x39	SMD	30 000	1
9401447	8	100-240	60	3 000	720	567x39	SMD	30 000	1
9401450	12	100-240	60	6 500	1 080	867x39	SMD	30 000	1
9401452	12	100-240	60	3 000	1 080	867x39	SMD	30 000	1
9401455	16	100-240	60	6 500	1 440	1 169x39	SMD	30 000	1
9401457	16	100-240	60	3 000	1 440	1 169x39	SMD	30 000	1

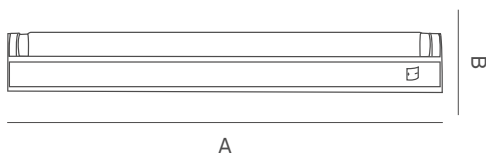

**NOM**

**LED**

## Luminario reticular para empotrar

### Fluorescente

Código	W	V	Hz	K	Base	Ángulo	Piezas
9400953	42	120-277	50/60	4 100	G5	110°	1
9400954	42	120-127	60	4 100	G5	110°	1
9400966	42	120-277	50/60	6 500	G5	110°	1
9400967	42	120-127	60	6 500	G5	110°	1
9400957	84	120-277	50/60	4 100	G5	110°	1
9400968	84	120-277	50/60	6 500	G5	110°	1

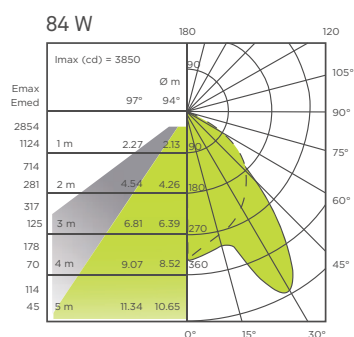
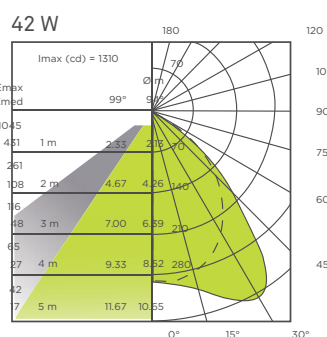

### LED

Código	W	V	Hz	K	Base	Ángulo	Im	Vida	Piezas
								(horas)	
9400950LED41	27	110-277	50/60	4 100	G5	110°	2 700	25 000	1
9400950LED65	27	110-277	50/60	6 500	G5	110°	2 700	25 000	1
9400951LED41	54	110-277	50/60	4 100	G5	110°	5 400	25 000	1
9400951LED65	54	110-277	50/60	6 500	G5	110°	5 400	25 000	1

· Incluye driver y lámparas.

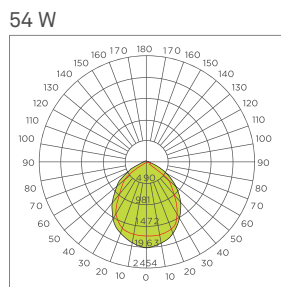
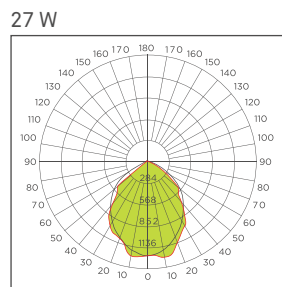

Fluorescente 42 W / LED 27 W

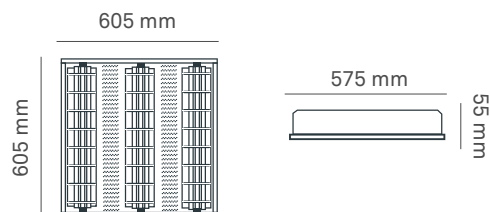

Fluorescente 84 W / LED 54 W

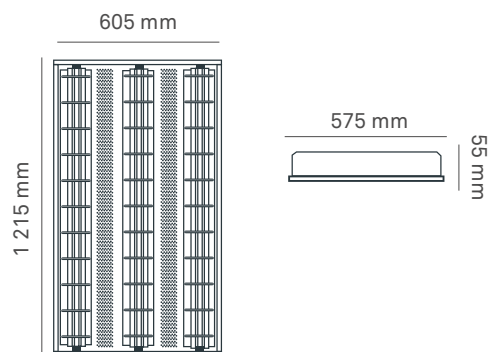

NOTA: Las estructuras de estos luminarios pueden ser adquiridas sin equipo.

## Luminario reticular para sobreponer

### Fluorescente

Código	W	V	Hz	K	Base	Ángulo	Piezas
9400973	42	120-277	50/60	4 100	G5	110°	1
9400978	42	120-277	60	4 100	G5	110°	1
9400974	42	120-277	50/60	6 500	G5	110°	1
9400979	42	120-277	60	6 500	G5	110°	1
9400976	84	120-277	50/60	4 100	G5	110°	1
9400977	84	120-277	50/60	6 500	G5	110°	1

• Incluye balastro electrónico y lámparas.

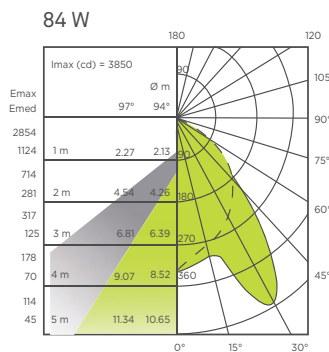
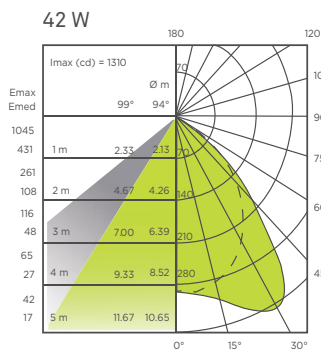

### LED

Código	W	V	Hz	K	Base	Ángulo	lm	Vida (horas)	Piezas
9400971LED41	27	110-277	50/60	4 100	G5	110°	2 700	25 000	1
9400971LED65	27	110-277	50/60	6 500	G5	110°	2 700	25 000	1
9400972LED41	54	110-277	50/60	4 100	G5	110°	5 400	25 000	
9400972LED65	54	110-277	50/60	6 500	G5	110°	5 400	25 000	

• Incluye driver y lámparas.

Fluorescente 42 W/LED 27 W

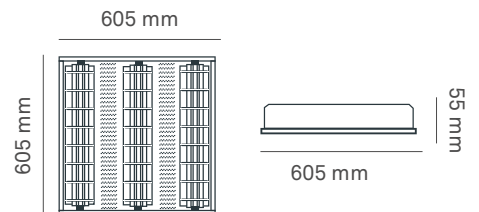

Fluorescente 84 W/ LED 54 W

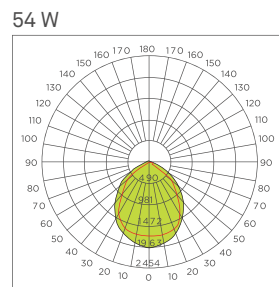
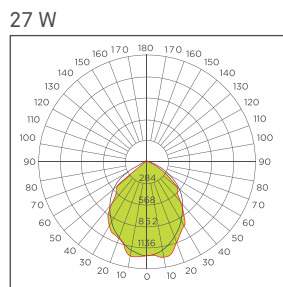
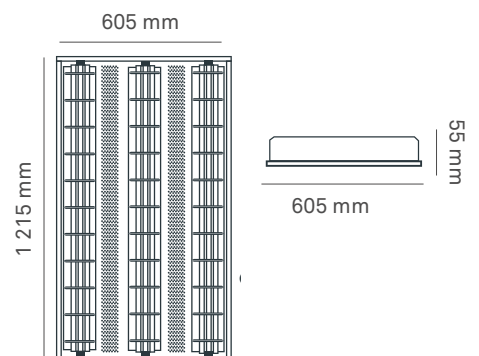

NOTA: Las estructuras de estos luminarios pueden ser adquiridas sin equipo.



## Luminario tipo soft-light de empotrar de LED

Código	W	V	Hz	K	Base	Ángulo	lm	Piezas
A1M-4L13A41-F-B3/360	36	120-277	50/60	4 100	T5	90°	3 600	1

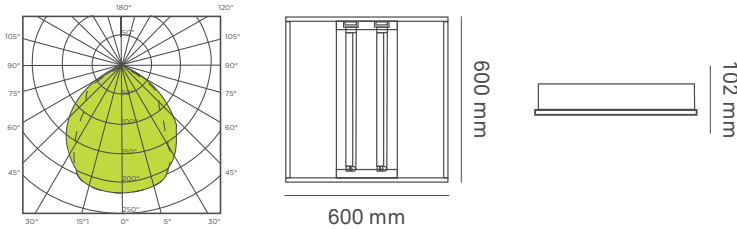

### Carcasa

Código	Cuerpo	Terminado	Aplicaciones	Tipo de lámpara	Lámpara incluida	Base	Piezas
A1M-0S13S0-G-B3/00	Aluminio	Blanco	Empotrar en techo	Tubo T5	No	T5	1

## Luminario tipo soft-light de empotrar de LED

Código	W	V	Hz	K	Base	Ángulo	lm	Piezas
A1M-4L13A41-F-B4/360	36	120-277	50/60	4 100	T5	90°	3 600	1

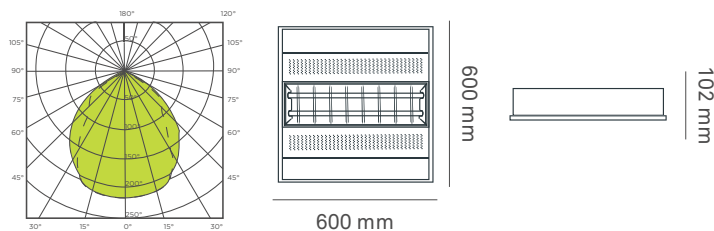

### Carcasa

Código	Cuerpo	Terminado	Aplicaciones	Tipo de lámpara	Lámpara incluida	Base	Piezas
A1M-0S13S0-G-B4/00	Aluminio	Blanco	Empotrar en techo	Tubo T5	No	T5	1



## Luminario rectangular de suspender de LED con 1 lámpara con difusor acrílico aluminio

Código	W	V	Hz	K	Base	Ángulo	lm	Piezas
A3M-1L13F41-F-G-A6/180	18	100 - 277	50/60	4 100	T5	90°	1 800	1

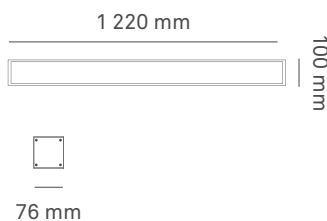
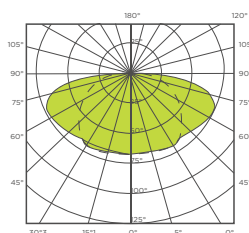

### Carcasa

Código	Cuerpo	Terminado	Aplicaciones	Tipo de lámpara	Lámpara incluida	Base	Piezas
A3M-OS13S0-G-A6/00	Aluminio	Satinado	Suspender en techo	Tubo T5	No	T5	1

## Luminario rectangular de suspender de LED con 1 lámpara con difusor reticular aluminio

Código	W	V	Hz	K	Base	Ángulo	lm	Piezas
A3M-1L13F41-F-G-A7/180	18	100-277	50/60	4 100	T5	90°	1 800	1

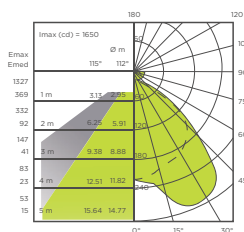

### Carcasa

Código	Cuerpo	Terminado	Aplicaciones	Tipo de lámpara	Lámpara incluida	Base	Piezas
A3M-OS13S0-G-A7/00	Aluminio	Satinado	Suspender en techo	Tubo T5	No	T5	1

## Luminario rectangular de suspender de LED con 2 lámparas con difusor acrílico aluminio

Código	W	V	Hz	K	Base	Ángulo	lm	Piezas
A3M-2L13F41-F-G-A6/360	36	100-277	50/60	4 100	T5	90°	3 600	1

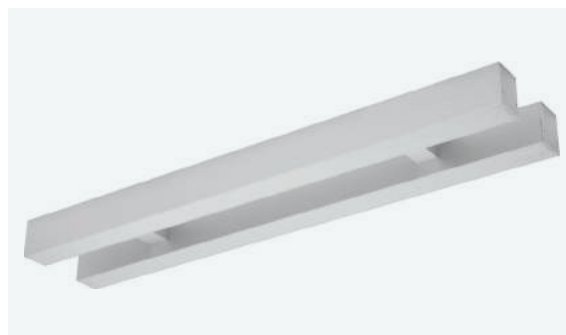
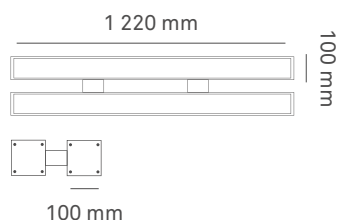
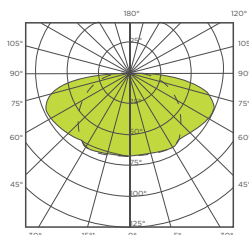

### Carcasa

Código	Cuerpo	Terminado	Aplicaciones	Tipo de lámpara	Lámpara incluida	Base	Piezas
A3M-0S13S0-G-A6/01	Aluminio	Satinado	Suspender en techo	Tubo T5	No	T5	1

## Luminario ovalado de suspender de LED con 4 lámparas con difusor acrílico aluminio

Código	W	V	Hz	K	Base	Ángulo	lm	Piezas
A3M-4L13F41-F-G-A10/720	72	120-277	50/60	4 100	T5	90°	7 200	1

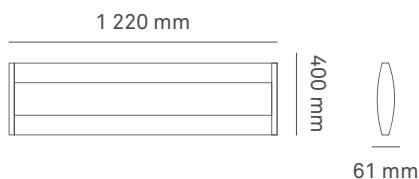
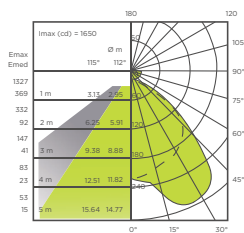

### Carcasa

Código	Cuerpo	Terminado	Aplicaciones	Tipo de lámpara	Lámpara incluida	Base	Piezas
A3M-0S13S0-G-A10/02	Aluminio	Satinado	Empotrar en techo	Tubo T5	No	T5	1

### Luminario panel de LED tipo C 60x60

Código	W	V	Hz	K	Ángulo	lm	Vida (horas)	Piezas
9403112	40	85-265	60	4 100	120°	4 000	50 000	1
9403113	40	85-265	60	3 000	120°	4 000	50 000	1
9403116	40	85-265	60	6 500	120°	4 000	50 000	1

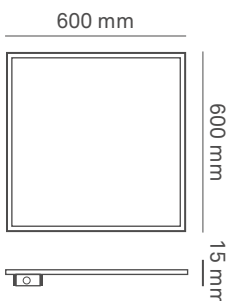
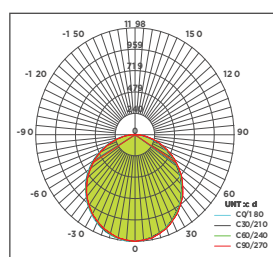

### Luminario panel de LED tipo C 120x30

Código	W	V	Hz	K	Ángulo	lm	Vida (horas)	Piezas
9403117	40	85-265	60	4 100	120°	4 000	50 000	1
9403134	40	85-265	60	6 500	120°	4 000	50 000	1

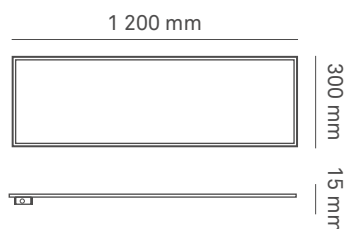
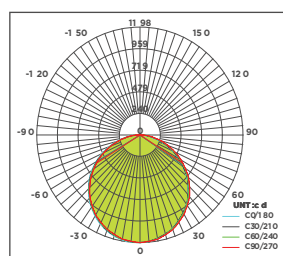

## Luminario panel de LED tipo C 120x60

Código	W	V	Hz	K	Ángulo	lm	Vida (horas)	Piezas
9403119	70	85-265	60	4 100	120°	7 000	50 000	1
9403135	70	85-265	60	6 500	120°	7 000	50 000	1

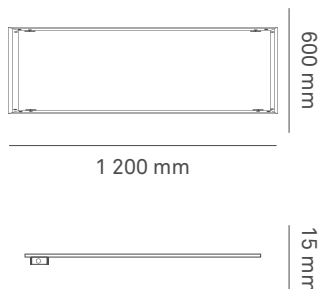
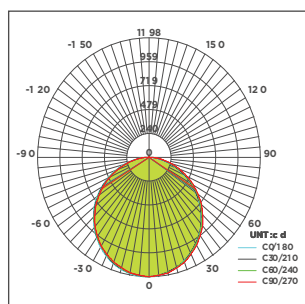

## Accesorios para luminarios paneles de LED tipo C

Código	Descripción	Piezas
9403122	Juego de colgadores para suspender panel de LED tipo C 60x60	1
9403127	Juego de colgadores para suspender panel de LED tipo C 120x30	1
9403124	Juego de colgadores para suspender panel 60x60/120x30	1
9403123	Accesorio para sobreponer panel de LED tipo C 60x60	1
9403128	Accesorio para sobreponer panel de LED tipo C 120x30	1
9403131	Marco para sobreponer panel de LED tipo C 60x60	1
9403132	Marco para sobreponer panel de LED tipo C 120x30	1
9403133	Marco para sobreponer panel de LED tipo C 120x60	1

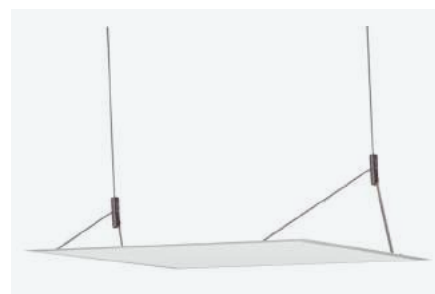

Juego de colgadores para suspender



Accesorio para sobreponer



Marco para sobreponer

## Luminario high bay tipo ESQ

### Fluorescente

Código	W	V	Hz	K	Base	Ángulo	Piezas
9401721*	112	120-277	50/60	—	G5	100°	1
9401722*	216	120-277	50/60	—	G5	100°	1
9401726*	168	120-277	50/60	—	G5	100°	1
9401727*	324	120-277	50/60	—	G5	100°	1
9401740**	216	120-277	50/60	4 100	G5	100°	1
9401745**	324	120-277	50/60	4 100	G5	100°	1
9401741**	216	120-277	50/60	6 500	G5	100°	1
9401746**	324	120-277	50/60	6 500	G5	100°	1



\* No incluye lámparas  
\*\* Incluye balastro electrónico y lámparas

### LED

Código	W	V	Hz	K	Base	Ángulo	lm	Vida (horas)	Piezas
9401725LED41	112	110-277	60	4 100	G5	100°	14 000	25 000	1
9401725LED65	112	110-277	60	6 500	G5	100°	14 000	25 000	1
9401720LED41	168	110-277	60	4 100	G5	100°	21 000	25 000	1
9401720LED65	168	110-277	60	6 500	G5	100°	21 000	25 000	1



Fluorescente 216 W

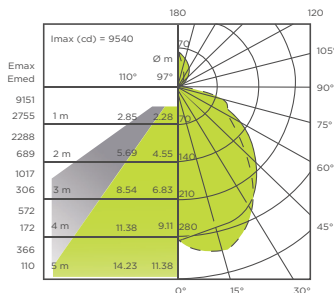

LED 112 W

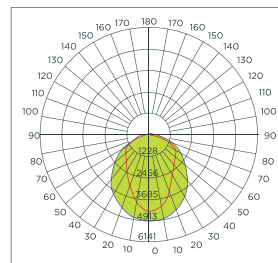

112/216 W

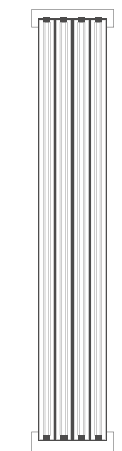

309 mm

55 mm

168/324 W

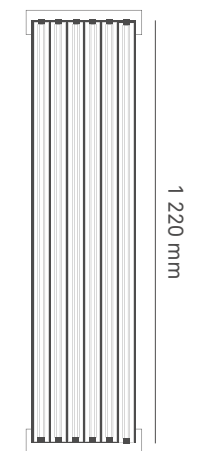

344 mm

60 mm

### Estructura

Código	Descripción	Tipo de lámpara	Piezas
9401720	Estructura 4x28/54 W	T5	1
9401725	Estructura 6x28/54 W	T5	1

### Características

- Cuerpo de lámina de acero.
- Pintura electrostática blanca con protector antioxidante.
- Reflector de aluminio especular.
- Incluye bases.

## Luminario high bay tipo gabinete

### Fluorescente

Código	W	V	Hz	K	Base	Ángulo	Piezas
9401701*	112	120-277	50/60	—	G5	100°	1
9401702*	216	120-277	50/60	—	G5	100°	1
9401711*	168	120-277	50/60	—	G5	100°	1
9401712*	324	120-277	50/60	—	G5	100°	1
9401730**	216	120-277	50/60	4 100	G5	100°	1
9401735**	324	120-277	50/60	4 100	G5	100°	1
9401731**	216	120-277	50/60	6 500	G5	100°	1
9401736**	324	120-277	50/60	6 500	G5	100°	1



\* No incluye lámparas

\*\* Incluye balastro electrónico y lámparas

### LED

Código	W	V	Hz	K	Base	Ángulo	lm	Vida	Piezas
								(horas)	
9401700LED41	112	110-277	60	4 100	G5	100°	14 000	25 000	1
9401700LED65	112	110-277	60	6 500	G5	100°	14 000	25 000	1
9401710LED41	168	110-277	60	4 100	G5	100°	21 000	25 000	1
9401710LED65	168	110-277	60	6 500	G5	100°	21 000	25 000	1



Fluorescente 216 W

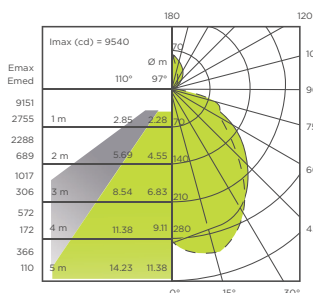

LED 112 W

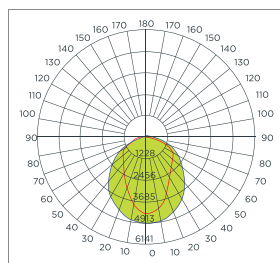

112/216 W



285 mm

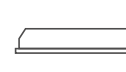

1 220 mm

96 mm

168/324 W

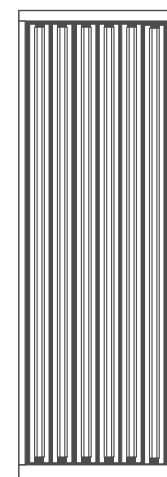

410 mm

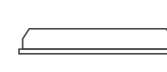

1 220 mm

96 mm

### Estructura

Código	Descripción	Tipo de lámpara	Piezas
9401700	Estructura 4x28/54 W	T5	1
9401710	Estructura 6x28/54 W	T5	1

### Características

- Cuerpo de lámina de acero.
- Pintura electrostática blanca con protector antioxidante.
- Reflector de aluminio especular.
- Incluye bases.

## Luminario high bay de LED

Código	W	V	Hz	K	Ángulo	lm	Vida	Piezas
							(horas)	
9401750	100	90-305	50 / 60	5 000	120°	13 000	35 000	1
9401755	200	90-305	50 / 60	5 000	120°	26 000	35 000	1



### Características

- Cuerpo de lámina de acero.
- Pintura electrostática blanca con protector antioxidante.
- Reflector de aluminio especular.
- Incluye bases.
- Cuenta con certificación UL

9401750

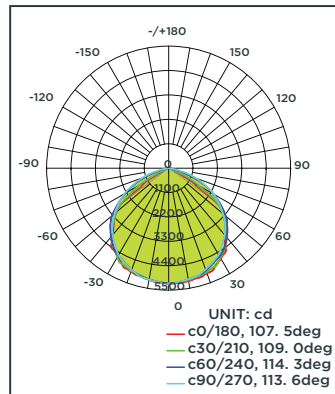

9401755

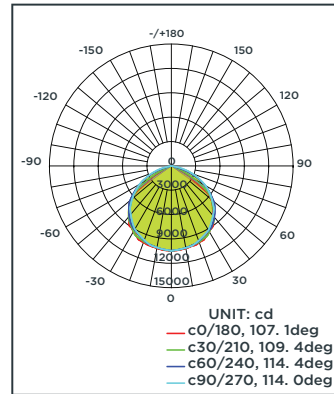

9401750

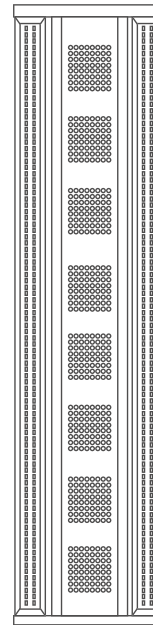

1 094 mm

9401755

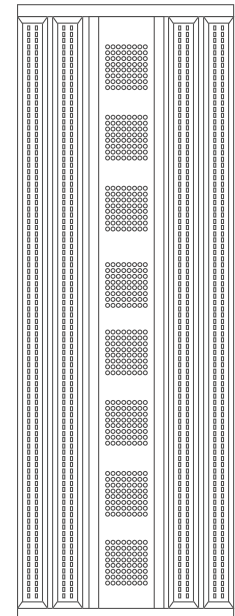

1 094 mm

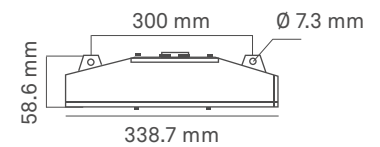
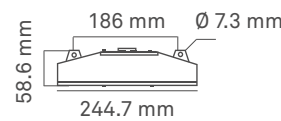

## Luminario circular high bay de LED

Código	W	V	Hz	K	Ángulo	lm	Vida (horas)	Piezas
9401780	150	90-305	60	5 000	120°	19 000	50 000	1
9401785	200	90-305	60	5 000	120°	26 000	50 000	1

· Cuenta con certificación UL

9401780

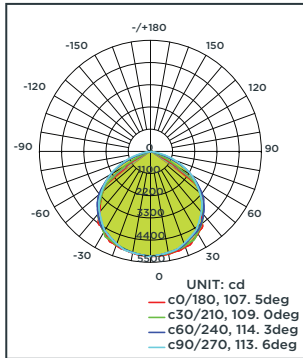

9401785

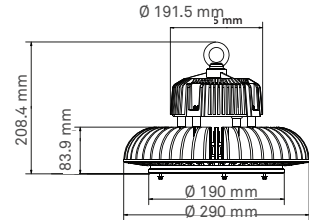
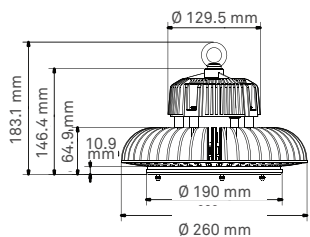
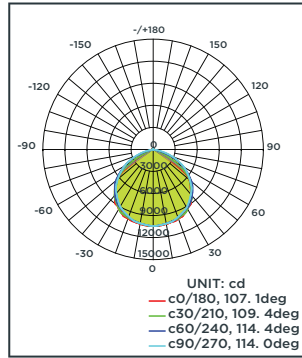

## Campana de aluminio para luminario circular high bay

Código	Descripción	Piezas
CAM60AL	Campana de aluminio 60°	1
CAM90AL	Campana de aluminio 90°	1
CAM70PC	Campana de aluminio 70°	1



## Soporte para luminario circular high bay

Código	Descripción	Piezas
9401786	Soporte para campana de LED	1





## Estructura a prueba de polvo y goteo

Código	Descripción	Dimensiones	Piezas
		AxBxCxD (mm)	
9400504	Estructura 1x17 W	662x350x1111x95	1
9400505	Estructura 1x14 W	662x350 x111x95	1
9400506	Estructura 2x17 W	662x350x1111x145	1
9400507	Estructura 2x14 W	662x350x111x145	1
9400515	Estructura 1x32 W	1 272x700x1111x95	1
9400517	Estructura 1x28/54 W	1 272x700x1111x95	1
9400510	Estructura 2x32 W	1 272x700x111x145	1
9400512	Estructura 2x28/54 W	1 272x700x111x145	1



## Características

- Cuerpo de policarbonato color gris RAL7035.
- Difusor de policarbonato transparente.
- Empaque de poliuretano expandido.
- Reflector de lámina de acero pintado electrostáticamente en blanco.
- Juego de herrajes para montaje suspendido o sobreponer en el techo.

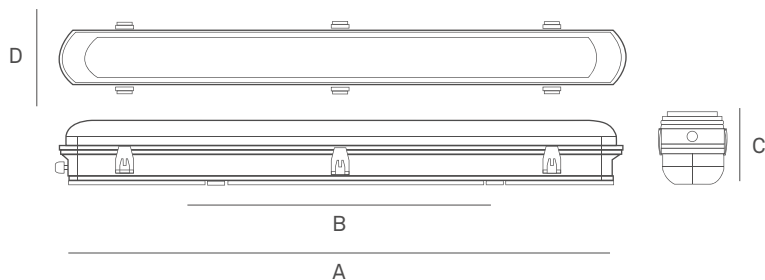



## Luminario a prueba de polvo y goteo T8

Código	Descripción	V	Hz	K	Base	Tipo de lámpara	Ángulo	Piezas
9400504A*	1x17 W	120-277	50/60	—	G13	T8	80°	1
9400504B*	1x17 W	120-127	60	—	G13	T8	80°	1
9400506A*	2x17 W	120-277	50/60	—	G13	T8	80°	1
9400506B*	2x17 W	120-127	60	—	G13	T8	80°	1
9400504BT41**	1x17 W	120-127	60	4 100	G13	T8	80°	1
9400504AT41**	1x17 W	120-277	50/60	4 100	G13	T8	80°	1
9400504BT65**	1x17 W	120-127	60	6 500	G13	T8	80°	1
9400504AT65**	1x17 W	120-277	50/60	6 500	G13	T8	80°	1
9400506BT41**	2x17 W	120-127	60	4 100	G13	T8	80°	1
9400506AT41**	2x17 W	120-277	50/60	4 100	G13	T8	80°	1
9400506BT65**	2x17 W	120-127	60	6 500	G13	T8	80°	1
9400506AT65**	2x17 W	120-277	50/60	6 500	G13	T8	80°	1
9400515B*	1x32 W	120-127	60	—	G13	T8	80°	1
9400515A*	1x32 W	120-277	50/60	—	G13	T8	80°	1
9400510B*	2x32 W	120-127	60	—	G13	T8	80°	1
9400510A*	2x32 W	120-277	50/60	—	G13	T8	80°	1
9400515BT41**	1x32 W	120-127	60	4 100	G13	T8	80°	1
9400515BT65**	1x32 W	120-127	60	6 500	G13	T8	80°	1
9400515AT41**	1x32 W	120-277	50/60	4 100	G13	T8	80°	1
9400515AT65**	1x32 W	120-277	50/60	6 500	G13	T8	80°	1
9400510BT41**	2x32 W	120-127	60	4 100	G13	T8	80°	1
9400510BT65**	2x32 W	120-127	60	6 500	G13	T8	80°	1
9400510AT41**	2x32 W	120-277	50/60	4 100	G13	T8	80°	1
9400510AT65**	2x32 W	120-277	50/60	6 500	G13	T8	80°	1

\* No incluye lámparas

\*\* Incluye balastro electrónico y lámparas



## Luminario a prueba de polvo y goteo T5

Código	Descripción	V	Hz	K	Base	Tipo de lámpara	Ángulo	Piezas
9400505P*	1x14 W	120-277	50/60	—	G5	T5	80°	1
94005007P*	2x14 W	120-277	50/60	—	G5	T5	80°	1
9400505PT41**	1x14 W	120-277	50/60	4 100	G5	T5	80°	1
9400505PT65**	1x14 W	120-277	50/60	6 500	G5	T5	80°	1
9400507PT41**	2x14 W	120-277	50/60	4 100	G5	T5	80°	1
9400507PT65**	2x14 W	120-277	50/60	6 500	G5	T5	80°	1
9400515P*	1 x28 W	120-277	50/60	—	G5	T5	80°	1
9400525P*	1x54 W	120-277	50/60	—	G5	T5	80°	1
9400510P*	2x28 W	120-277	50/60	—	G5	T5	80°	1
9400520P*	2x54 W	120-277	50/60	—	G5	T5	80°	1
9400515PT41**	1x28 W	120-277	50/60	4 100	G5	T5	80°	1
9400515PT65**	1x28 W	120-277	50/60	6 500	G5	T5	80°	1
9400525PT41**	1x54 W	120-277	50/60	4 100	G5	T5	80°	1
9400525PT65**	1x54 W	120-277	50/60	6 500	G5	T5	80°	1
9400510PT41**	2x28 W	120-277	50/60	4 100	G5	T5	80°	1
9400510PT65**	2x28 W	120-277	50/60	6 500	G5	T5	80°	1
9400520PT41**	2x54 W	120-277	50/60	4 100	G5	T5	80°	1
9400520PT65**	2x54 W	120-277	50/60	6 500	G5	T5	80°	1

\* No incluye lámparas

\*\* Incluye balastro electrónico y lámparas



Powered by  
**PHILIPS**



### Luminario a prueba de polvo y goteo con tubos de LED Philips

Código	W	V	Hz	K	lm	Vida (horas)	Piezas
9400509LED41	36	100-240	50/60	4 100	3 600	30 000	1
9400509LED65	36	100-240	50/60	6 500	3 600	30 000	1

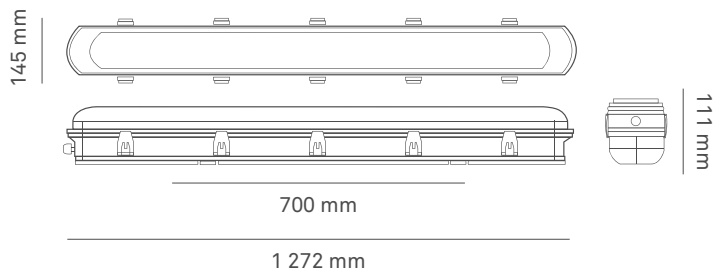

### Luminario a prueba de polvo y goteo con tubos de LED Argos

Código	W	V	Hz	K	lm	Vida (horas)	Piezas
9400511LED41	36	100-277	50/60	4 100	3 600	30 000	1
9400511LED65	36	100-277	50/60	6 500	3 600	30 000	1

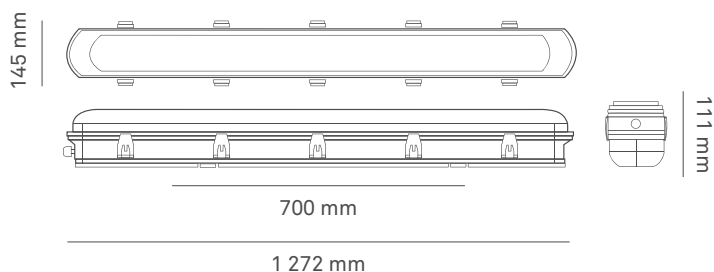

### Luminario a prueba de polvo y goteo de LED

Código	W	V	Hz	K	lm	Vida (horas)	Piezas
9400545LED41	36	120-277	50/60	4 100	4 680	30 000	1

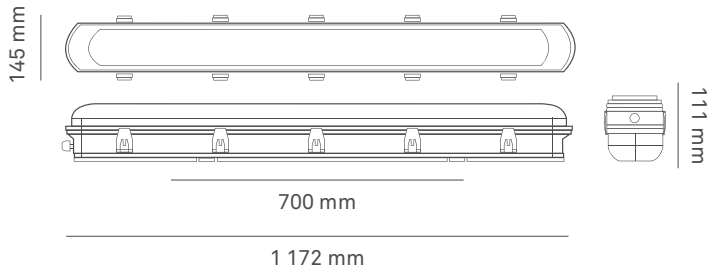

### Luminario a prueba de polvo y goteo de LED con disipador de calor

Código	W	V	Hz	K	lm	Vida (horas)	Piezas
9400540LED41	36	120-277	50/60	4 100	4 680	30 000	1

· Incluye disipador de calor.

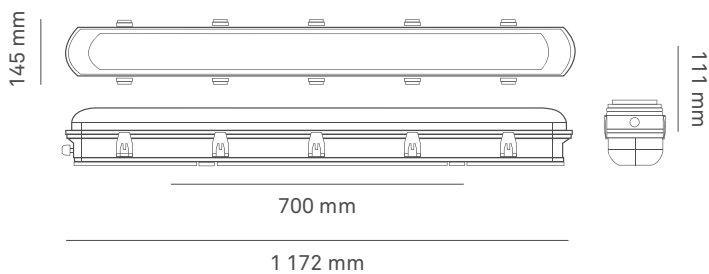

## Kit de suspensión

Código	Descripción	Piezas
9403140	Kit de suspensión para luminario a prueba de polvo y goteo	1

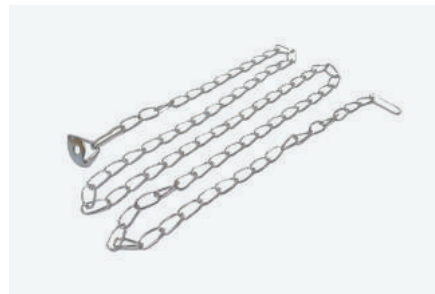

## Difusores

Código	Descripción	Piezas
9400560	Difusor de policarbonato 1x14/17 W	1
9400561	Difusor de policarbonato 1x28/32 W	1
9400562	Difusor de policarbonato 2x14/17 W	1
9400563	Difusor de policarbonato 2x28/32 W	1



## Juego de herrajes

Código	Descripción	Piezas
9400564	Juego de herrajes APG 14-17 W	1
9400565	Juego de herrajes APG 28-327 W	1



### Estructura tipo urbano

Código	Descripción	W	Piezas
9402250	Carcasa para luminario tipo urbano	250	2

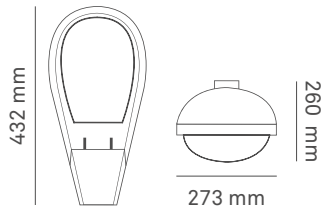

### Refacciones

Código	Descripción	Piezas
9402251	Cristal para luminario industrial OV250	8

### Luminario tipo urbano de LED

Código	W	V	Hz	K	Dimensiones	lm	Tipo de LED	Vida	Piezas
					AxBxC (mm)				
9402282	50	90-305	60	6 000	650x236x120	4 500	NICHIA	50 000	1
9402284	100	90-305	60	6 000	810x280x120	9 000	NICHIA	50 000	1
9402286	150	90-305	60	6 000	810x280x120	13 500	NICHIA	50 000	1

· Incluyen fotocelda

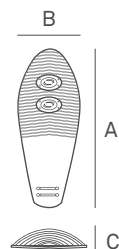
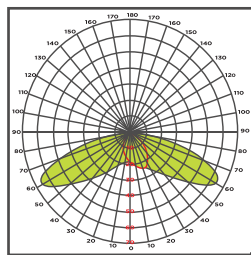

### Luminario wall pack de LED alto brillo

Código	W	V	Hz	K	lm	Tipo de LED	Vida (horas)	Piezas
ARLED107	40	100-277	60	5 000	4 800	NICHIA	50 000	1

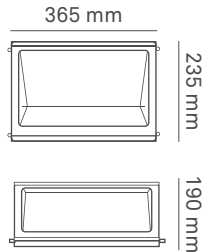
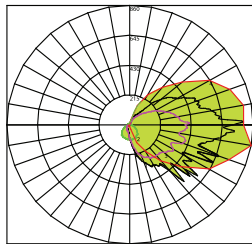

### Luminario cuadrado wall pack de LED alto brillo

Código	W	V	Hz	K	lm	Tipo de LED	Vida (horas)	Piezas
ARLED302	40	100-277	60	4 700	5 000	NICHIA	50 000	1

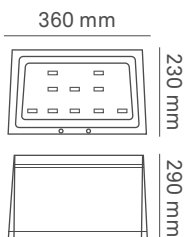
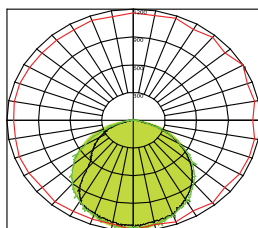



### Luminario tipo estacionamiento de LED

Código	W	V	Hz	K	lm	Tipo de LED	Vida (horas)	Piezas
ARLED365	40	100-277	60	5 000	4 900	NICHIA	50 000	1

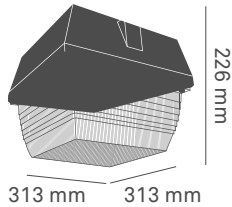
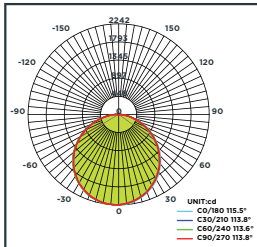

### Lámparas de emergencia 3.6 V

Código	Descripción	W	V	Hz	Duración (minutos)	Piezas
9401575	Lámpara de emergencia 3.6 V- LED	4	127	60	90	1

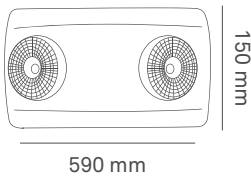

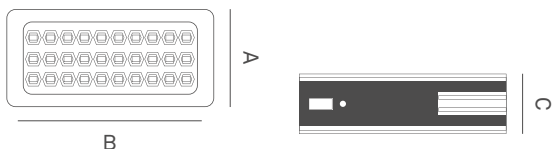

## Lámparas de emergencia

Código	Descripción	V	Hz	Dimensiones	Duración	Piezas
				AxBxC (mm)	(minutos)	
9401515	Lámpara de emergencia 30 LEDs	127	60	64x220x45	90	1
9401520	Lámpara de emergencia 60 LEDs	127	60	60x393x43	60	1
9401580	Lámpara de emergencia 90 LEDs	127	60	79x625x70	60	1



## Lámparas de señalización

Código	Color	Descripción	V	Hz	Duración	Piezas
					(minutos)	
9401591		“Salida” color verde	127	60	1 200	1
9401592		“Salida” color rojo	127	60	1 200	1

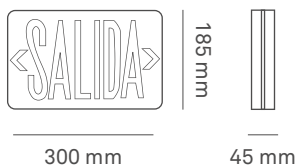

## Portalámpara tipo candil

Código	Material	W	Base	Piezas
9400120	Cerámica	660	E-12	50
9400125	Cerámica	660	E-14	50

**NOM**



## Portalámpara tipo anuncio

Código	Material	W	Base	Piezas
9400130	Cerámica	660	E-26	240

**NOM**



## Portalámpara base cuadrada

Código	Material	W	Base	Piezas
9400160	Cerámica	660	E-26	240

**NOM**





## Portalámpara redonda 4"

Código	Material	W	Base	Piezas
9400140	Baquelita	660	E-26	240
9400150	Cerámica	660	E-26	50

**NOM**



## Portalámpara tipo mogul

Código	Material	W	Base	Piezas
9400170	Cerámica	660	E-40	50

· Incluye cables para instalación.

**NOM**



## Adaptador con portalámparas fluorescente

Código	W	Tubo	Piezas
9400998	660	T-5	100

**NOM**



## Portalámparas fluorescente

Código	W	Tubo	Piezas
9400992	660	T-5	100
9400995	660	T-8	200

**NOM**



## Portalámpara GU10

Código	W	Base	Piezas
9400110	50	GU10	50

· Incluye cables para instalación.

**NOM**



## Portalámparas con sensor de movimiento

Código	Descripción	V	Hz	Base	Piezas
9402520	Portalámparas con sensor de movimiento	127	60	E-26	1

**NOM**



## Sensor de movimiento

Código	Descripción	W	V	Hz	Piezas
9402510	Sensor de movimiento de techo	36	127	60	1
9402500	Sensor de movimiento de pared	85	127	60	1

**NOM**



## Fotocelda

Código	Descripción	V	Piezas
9402300	Interruptor fotoeléctrico	120-240	100

**NOM**



## Base para fotocelda

Código	Descripción	V	Piezas
9402400	Base para fotocelda con ménsula	120-240	100

**NOM**



## Interruptor fotoeléctrico

Código	Descripción	V	Piezas
9402360	Interruptor fotoeléctrico	127	100

**NOM**



## Transformador electrónico de bajo voltaje para lámpara halógena

Código	Descripción	Piezas
9403400	Transformador 127 V a 12 V, 50 W máx.	50



## Conectores IP-68

Código	Descripción	V	A	Piezas
9401010	Conector en "T"	450	24	50
9401020	Conector en "Línea"	450	24	50





## Kit de iluminación metálico

Código	Descripción	V	A	Clavija	Contacto	Piezas
8890010	Kit metálico de 1 m en cada lado	125	15	8830525	8810505	1
8890020	Kit metálico de 1 m en cada lado	277	15	8830530	8810515	1
8890030	Kit metálico de 30 cm en clavija	125	15	8830525	8810505	1
8890040	Kit metálico de 30 cm en clavija	277	8830530	8810515	1	

· Contiene 3 conductores 14 AWG de 15 A

**NOM**



## Kit de iluminación uso rudo

Código	Descripción	V	A	Clavija	Contacto	Piezas
8890110	Kit uso rudo de 1 m en cada lado	125	15	8830525	8810505	1
8890120	Kit uso rudo de 1 m en cada lado	277	15	8830530	8810515	1
8890130	Kit uso rudo de 30 cm en clavija	125	15	8830525	8810505	1
8890140	Kit uso rudo de 30 cm en clavija	277	15	8830530	8810515	1
8890150	Kit uso rudo de 5 m en clavija	125	15	8830525	8810505	1
8890160	Kit uso rudo de 5 m en clavija	277	15	8830530	8810515	1

· Contiene 3 conductores 14 AWG de 15 A

**NOM**







# SEGURIDAD

Pág. 217 - 230

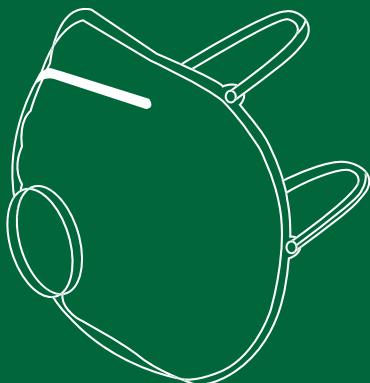
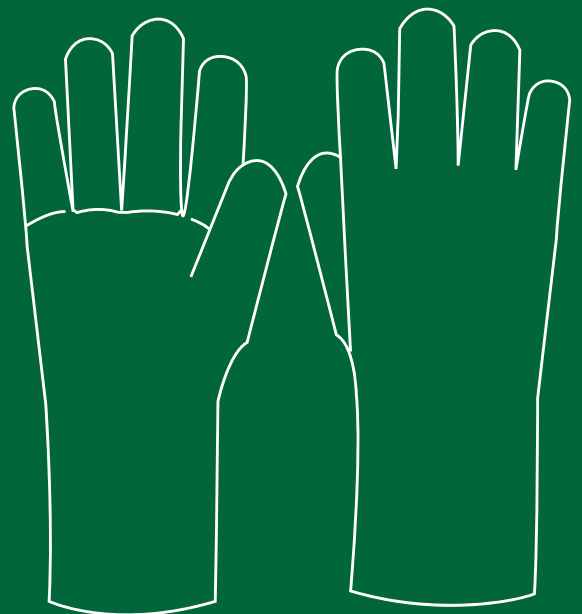
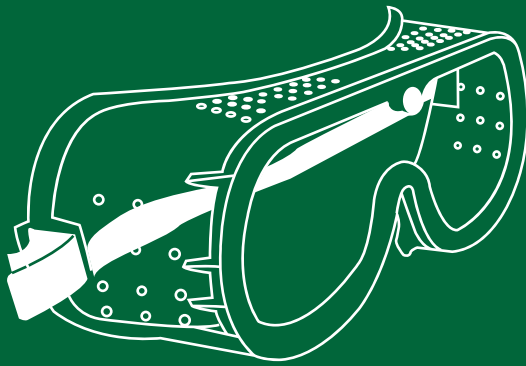
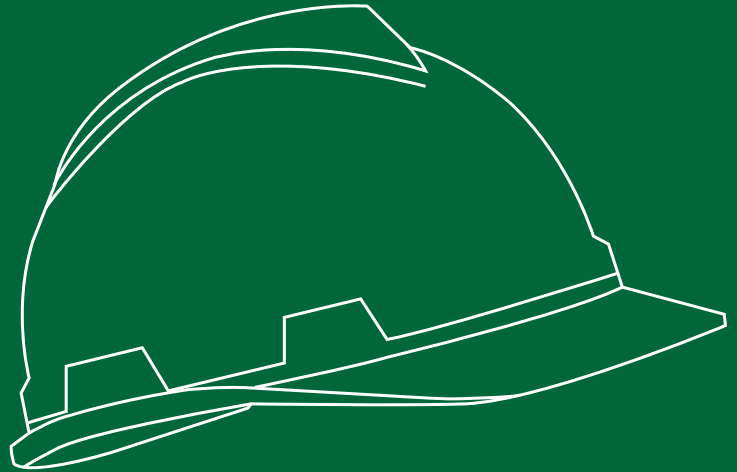
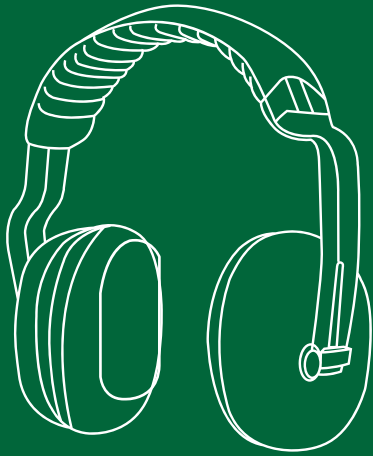

# SEGURIDAD

## Cascos de protección

Código	Color	Descripción	Piezas
8720050	●	Casco de protección termoplástico con ajuste de intervalos	12
8720051	●	Casco de protección termoplástico con ajuste de intervalos	12
8720052	●	Casco de protección termoplástico con ajuste de intervalos	12
8720053	●	Casco de protección termoplástico con ajuste de intervalos	12
8720054	○	Casco de protección termoplástico con ajuste de intervalos	12
8720055	●	Casco de protección termoplástico con ajuste de intervalos	12
8720056	●	Casco de protección termoplástico con ajuste de intervalos	12
8720057	●	Casco de protección termoplástico con ajuste de intervalos	12



## Características

- Material: HDPE (polietileno de alta densidad).
- Suspensión de cuatro puntos.
- Resistencia a la tensión hasta 2 200 V
- Resistente a altas temperaturas.
- Resistente a altos impactos.
- Tipo 1, clase G.

**NOM**

## Guante tipo japonés

Código	Descripción	Piezas
8720068	Guante tipo japonés	12

### Características

- Fabricado en algodón con poliéster.
- Tamaño estándar (9 pulg).
- Ambidiestro.
- Ideal para hacer parrillas, jardinería y procesos de empaque.



## Guante tipo japonés con puntos de PVC

Código	Descripción	Piezas
8720069	Guante tipo japonés con puntos de PVC	12

### Características

- Fabricado en algodón y poliéster con puntos de PVC en la palma.
- Tamaño estándar (9 pulg).
- Se usa en trabajos ligeros.
- Antiderrapante.
- ideal para procesos en los que se requiere gran adherencia.



## Guantes de operador

Código	Descripción	Piezas
8720066	Guantes de operador	12

### Características

- Fabricados en carnaza de res.
- Tamaño: 10.5 pulg.
- Forro de algodón en la palma.
- Puntas de dedos y nudillos con refuerzo.
- Ideales para trabajos en general.



## Guantes de payaso

Código	Descripción	Piezas
8720067	Guantes de payaso	12

### Características

- Fabricados en carnaza de cerdo en la palma y tela de algodón en el dorso.
- Tamaño: 10.5 pulg.
- Palma reforzada.
- Ideales para trabajos pesados.



## Guantes de argonero

Código	Descripción	Piezas
8720065	Guantes de argonero	12

### Características

- Fabricados en piel de cerdo.
- Tamaño: 10.5 pulg.
- Suaves y cómodos.
- Dorso sin costuras.
- Antiderrapante.
- Ideales para trabajos en los que se utilicen herramientas de mano.



## Guantes de carnaza de 10"

Código	Descripción	Piezas
8720060	Guantes de carnaza de 10"	12

### Características

- Fabricados en carnaza de res.
- Tamaño: 10 pulg.
- Resistentes.
- Ideales para trabajos de mantenimiento en general.



## Guantes de carnaza de 12"



Código	Descripción	Piezas
8720061	Guantes de carnaza de 12"	12

### Características

- Fabricados en carnaza de res.
- Tamaño: 12 pulg.
- Cosidos con hilo de poliéster.
- Con costuras en el dorso.
- Resistentes.
- Ofrecen al usuario ideales condiciones de seguridad.



## Guantes de soldador de 14"

Código	Color	Descripción	Piezas
8720062		Guantes de soldador de 14"	12
8720063		Guantes de soldador de 14"	12
8720064		Guantes de soldador de 14"	12

### Características

- Fabricados en carnaza de res curtida tipo americano.
- Tamaño: 14 pulg.
- Cosidos con hilo de poliéster.
- Forro interior de algodón.
- Resistentes y durables.
- Ofrecen al usuario ideales condiciones de seguridad.



## Lentes de seguridad con ventilación

Código	Descripción	Piezas
8720021	Lentes de seguridad con ventilación	12

### Características

- Fabricados en policarbonato.
- Puente nasal universal.
- Mica transparente de una sola pieza con ventilación indirecta.
- Tratamiento antirayaduras.
- Protección contra rayos UV.



## Lentes de seguridad ligeros

Código	Descripción	Piezas
8720022	Lentes de seguridad ligeros	12

### Características

- Fabricado en policarbonato.
- Puente nasal ergonómico de mayor suavidad.
- Micas transparentes individuales.
- Tratamiento antirayaduras.
- Protección contra rayos UV.



## Lentes de seguridad ajustables claros

Código	Descripción	Piezas
8720020	Lentes de seguridad ajustables claros	12

### Características

- Fabricados en policarbonato.
- Armazón con varillas ajustables.
- Mica transparente de una sola pieza.
- Tratamiento antirayaduras.
- Resistentes a impactos bajos y medios.
- Protección contra rayos UV.



## Lentes de seguridad ajustables ligeros

Código	Descripción	Piezas
8720023	Lentes de seguridad ajustables ligeros	12



### Características

- Fabricados en policarbonato.
- Armazón con varillas ajustables y patillas acojinadas con un diseño ergonómico.
- Mica transparente de una sola pieza.
- Tratamiento antirayaduras.
- Resistentes a impactos de partículas de alta velocidad.
- Protección contra rayos UV.

## Lentes de seguridad oscuros ajustables

Código	Descripción	Piezas
9720024	Lentes de seguridad oscuros ajustables	12



### Características

- Fabricados en policarbonato.
- Micas grises.
- Tratamiento antirayaduras.
- Ideales para utilizarse en procesos en los que hay reflejos de luz, radiaciones solares y proyecciones de partículas pequeñas.
- Protección contra rayos UV.

## Lentes de seguridad oscuros In/Out

Código	Descripción	Piezas
9720025	Lentes de seguridad oscuros In/Out	12



### Características

- Fabricados en policarbonato.
- Mica In/Out.
- Tratamiento antirayaduras.
- Ideales para utilizarse en trabajos interiores como exteriores.
- Protección contra rayos UV.



## Lentes de seguridad oscuros ligeros

Código	Descripción	Piezas
9720026	Lentes de seguridad oscuros ligeros	12

### Características

- Fabricados en policarbonato.
- Micas grises.
- Tratamiento antirayaduras.
- Ideales para procesos de riesgo de radiación solar o mucha luz artificial.
- Protección contra rayos UV.



## Monogoggles ventilación directa

Código	Descripción	Piezas
8720010	Monogoggles ventilación directa	20

### Características

- La mica está fabricada en 100% policarbonato y el armazón de PVC.
- Banda elástica ajustable.
- Máxima ventilación que incrementa la circulación del aire.
- Tratamiento antirayaduras.
- Ideales para utilizarse en la industria maderera y metalúrgica.
- Protección contra rayos UV.



## Monogoggles ventilación indirecta

Código	Descripción	Piezas
8720011	Monogoggles ventilación indirecta	10

### Características

- La mica está fabricada en 100% policarbonato y el marco en vinil suave.
- Banda elástica ajustable.
- Cuentan con válvulas de ventilación.
- Antiempañantes.
- Tratamiento antirayaduras.
- Ideales para proteger contra el polvo y las salpicaduras de químicos.
- Protección contra rayos UV.



## Monogoggles tipo industrial

Código	Descripción	Piezas
8720012	Monogoggles tipo industrial	20

### Características

- La mica está fabricada en 100% policarbonato.
- El armazón de PVC contribuye a eliminar puntos de presión.
- Banda elástica ajustable.
- Antiempañantes y antiestática.
- Tratamiento antirayaduras.
- Se pueden utilizar sobre lentes de prescripción médica.
- Protección contra rayos UV.



## Goggles de copa 50 mm con vidrios

Código	Descripción	Piezas
8720013	Goggles de copa 50 mm con vidrios	20

### Características

- Fabricados en PVC.
- Vidrios para gafas sombra 6.
- Banda elástica ajustable.
- Tratamiento antirayaduras.
- Ideales para protección en trabajos de soldadura.



## Respirador desechable para polvos molestos

Código	Descripción	Piezas
8720040	Respirador desechable para polvos molestos	50

### Características

- Fabricado en polipropileno.
- Ajuste anatómico con pieza nasal metálica.
- Acojinamiento en el puente nasal.
- Sirve para cubrirse de polvos mayores a 10 micras.
- Uso en hospitales, clínicas, comedores, industria alimenticia, etc.



## Respirador para soldadura y metálicos

Código	Descripción	Piezas
8720041	Respirador para soldadura y metálicos	10

### Características

- Fabricado en polipropileno.
- Ajuste anatómico con pieza nasal acojinada.
- Adaptable a cualquier tipo de cara.
- Acojinamiento en todo el contorno.
- Sirve para protegerse contra humos de soldadura y metálicos.
- No obstaculiza la respiración y facilita la exhalación mediante válvula FFS (Fast Flow System).
- Filtro electrostático de alta tecnología.



## Respirador plegable para polvos molestos

Código	Descripción	Piezas
8720042	Respirador plegable para polvos molestos	20

### Características

- Fabricado en polipropileno.
- Ajuste anatómico con pieza nasal metálica.
- Adaptable a cualquier tipo de cara.
- Filtro electrostático de alta tecnología .
- Sirve para protegerse contra neblinas, partículas libres de aceite y polvos industriales como corte, pulido, lijado, etc.



## Orejera confort

Código	Descripción	Piezas
8720031	Orejera confort	1

### Características

- Cuerpo fabricado en plástico ABS y cojines en espuma suave.
- Diadema acolchonada.
- Resistente a impactos ligeros.
- NRR (nivel de reducción de ruido): 25 DB



## Orejera económica

Código	Descripción	Piezas
8720030	Orejera económica	1

### Características

- Cuerpo fabricado en plástico ABS y cojinetes en espuma suave.
- Arnés de plástico ajustable.
- Acojinamiento completo a la forma del oído.
- Se puede utilizar por períodos prolongados.
- Compatible con casco tipo cachucha.
- NRR (nivel de reducción de ruido): 23 DB



## Tapón auditivo desechable

Código	Descripción	Piezas
8720043	Tapón auditivo desechable	100

### Características

- Fabricado con espuma de poliuretano con cordón.
- Se expande en el interior brindando máxima comodidad y ajuste anatómico.
- NRR (nivel de reducción de ruido): 33 DB



## Tapón PVC soft

Código	Descripción	Piezas
8720044	Tapón PVC soft	100

### Características

- Fabricado con gel de silicón.
- Cuentan con cordón trenzado.
- Reusable y lavable.
- NRR (nivel de reducción de ruido): 25 DB



## Cinta delimitadora “Prohibido el paso”

Descripción	Medidas			Piezas
	Ancho (pulg)	Largo (m)	Espesor (mm)	
Cinta delimitadora “Prohibido el paso”	3	305	0.75	16



### Características

- Fabricada en polietileno de alta densidad.

## Cinta delimitadora “Precaución”

Descripción	Medidas			Piezas
	Ancho (pulg)	Largo (m)	Espesor (mm)	
Cinta delimitadora “Precaución”	3	305	0.75	16



### Características

- Fabricada en polietileno de alta densidad.

## Cinta delimitadora “Peligro”

Descripción	Medidas			Piezas
	Ancho (pulg)	Largo (m)	Espesor (mm)	
Cinta delimitadora “Peligro”	3	305	0.75	16



### Características

- Fabricada en polietileno de alta densidad.



# SOLDADURA

Pág. 231 - 240

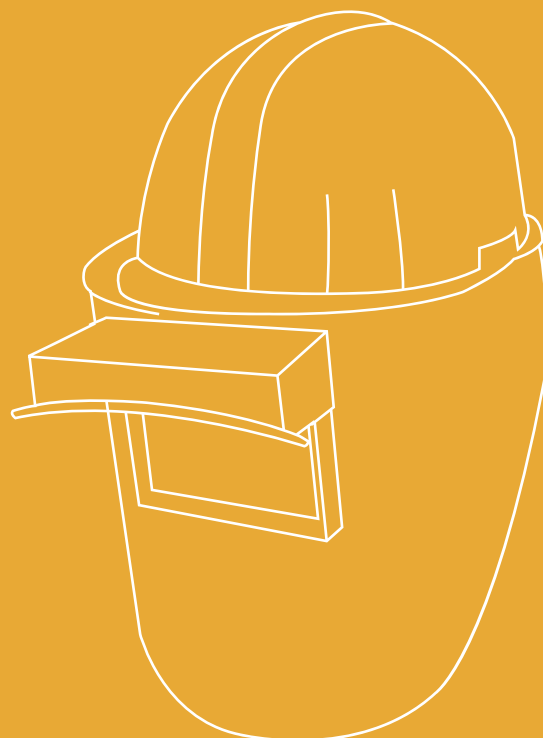
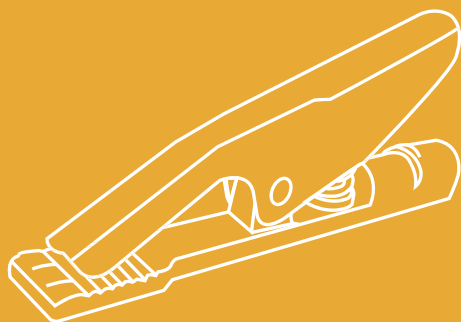
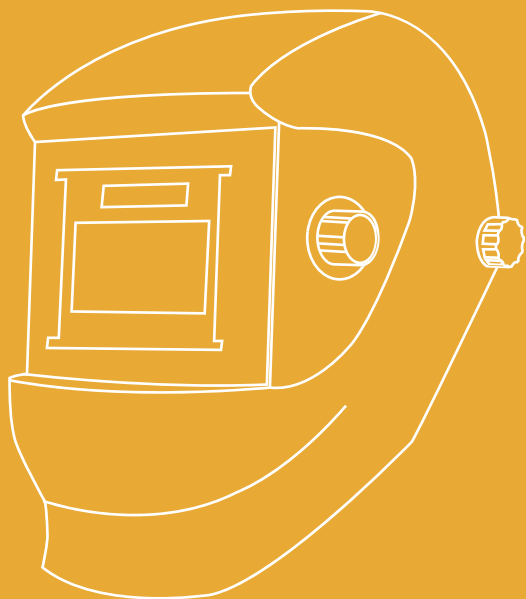



# SOLDADURA

## Careta panorámica ventana fija

Código	Descripción	Piezas
8710050	Careta panorámica ventana fija	1

### Características

- Fabricada en polietileno de alta densidad.
- Suspensión de ajuste de matraca.
- Almohadilla absorbente al frente.
- Amplio rango de visión.
- Protección de impactos de partículas a alta velocidad.
- Diseñada para trabajos ligeros y pesados.



## Careta ventana móvil

Código	Descripción	Piezas
8710060	Careta con ventana móvil y casco integrado	1

### Características

- Fabricada en plástico de alta resistencia.
- Casco termoplástico integrado.
- Almohadilla absorbente al frente.
- Ventana móvil de tamaño estándar (2" x 4 1/4")
- Amplio rango de visión.
- Protección de impactos de partículas a alta velocidad.
- Diseñada para trabajos ligeros en talleres.



## Careta electrónica rayo

Código	Descripción	Piezas
8710010	Careta electrónica, vista de 92 x 35 mm, 11 opciones de sombra, tiempo de recuperación 0.4 s	1

### Características

- Filtro visor de alta calidad.
- Control de obscuridad - claridad.
- Control de sombras variable de 11 opciones.
- Switch de sensibilidad y retardo.
- Baterías de litio/solares.
- Ideal para procesos MIG, TIG y arco.



## Careta electrónica negra

Código	Descripción	Piezas
8710040	Careta electrónica, vista de 92 x 35 mm, 11 opciones de sombra tiempo de recuperación 0.4 s	1



### Características

- Protección total en cara, cuello y en la zona de las orejas.
- Filtro visor de alta calidad.
- Control de oscuridad - claridad.
- Control de sombras variable de 11 opciones.
- Baterías de litio/solares.
- Equipada con sistema de desplazamiento para acercar o alejar el rostro de la careta.
- Tiempo de reacción: 1/20 000 s

## Careta electrónica robot

Código	Descripción	Piezas
8710030	Careta electrónica, vista de 92 x 42, 13 opciones de sombra, control de sensibilidad con ajuste de paso, tiempo de recuperación 0.2 - 0.8 s	1



### Características

- Protección total en cara, cuello y en la zona de las orejas.
- Filtro visor de alta calidad.
- Control de oscuridad - claridad.
- Control de sombras variable de 9 a 13.
- Cartucho electrónico recargable con luz solar.
- Baterías de litio/solares.
- Equipada con sistema de desplazamiento para acercar o alejar el rostro de la careta.
- Ideal para proceso con MIG, TIG y Arco.
- Tiempo de reacción: 1/25 000 s

## Careta electrónica fuego

Código	Descripción	Piezas
8710020	Careta electrónica, vista de 92 x 42, 13 opciones de sombra, control de sensibilidad hi/mid/low, tiempo de recuperación 0.2 - 0.5 - 0.8 s	1



### Características

- Protección total en cara, cuello y en la zona de las orejas.
- Interruptor de sensibilidad y retardo.
- Control de oscuridad - claridad.
- Control de sombras variable de 9 a 13.
- Baterías de litio/solares.
- Ideal para proceso con MIG, TIG y Arco.
- Encendido y apagado completamente automático.

## Protector facial 12" con cabezal

Código	Descripción	Piezas
8710070	Protector facial con mica de 12" y cabezal	1



### Características

- Mica fabricada en policarbonato.
- Cabezal termoplástico.
- Banda de sudoración.
- Suspensión con ajuste tipo matraca.
- Filtra 99% de los rayos UV.
- Resistente a altos impactos.

## Protector facial 14"

Código	Descripción	Piezas
8710080	Protector facial con mica de 14"	1



### Características

- Mica fabricada en policarbonato.
- Banda de sudoración.
- Ajuste tipo matraca.
- Resistente a altos impactos.

## Suspensión de careta

Código	Descripción	Piezas
8710100	Suspensión de careta	25

### Características

- Fabricado en policarbonato.
- Mecanismo que permite subir y bajar comodamente la visera cuando no se utiliza.
- Puede ser usando en diferentes micas.
- Resistente a altas temperaturas.



## Juego de cables para soldar 100 A

Código	Descripción	Piezas
8710200	Juego de cables para soldar 100 A	1

### Incluye

- 1 pinza portaelectrodo 250 A
- 1 tenaza para tierra 250 A
- 2 zapatas para cable portaelectrodo.
- 6 metros de cable portaelectrodo calibre 6.
- 4 metros de cable para tierra calibre 6.



### **NOM**

## Juego de cables para soldar 150 A

Código	Descripción	Piezas
8710210	Juego de cables para soldar 150 A	1

### Incluye

- 1 pinza portaelectrodo 250 A
- 1 tenaza para tierra 250 A
- 2 zapatas para cable portaelectrodo.
- 6 metros de cable portaelectrodo calibre 4.
- 4 metros de cable para tierra calibre 4.



### **NOM**

## Juego de cables para soldar 200 A

Código	Descripción	Piezas
8710220	Juego de cables para soldar 200 A	1

### Incluye

- 1 pinza portaelectrodo 250 A
- 1 tenaza para tierra 250 A
- 2 zapatillas para cable portaelectrodo.
- 6 metros de cable portaelectrodo calibre 2.
- 4 metros de cable para tierra calibre 2.

### **NOM**

## Máquinas para soldar

Código	Descripción	V	Hz	Piezas
8700020	250 A monofásica	127/220	60	1
8700030	300 A monofásica	127/220	60	1

- Incluye careta y cepillo

### **NOM**

## Características

- Modelo a operar con una sola mano y se suministra con cables eléctricos, pinzas de soldadura y careta.
- El regulador tiene tres núcleos, la bobina primaria se fija en el núcleo central, los dos núcleos entre las bobinas que se nombran núcleo móvil conforman el núcleo magnético, mueve los núcleos y cambian el modo que regula la corriente de la soldadura de salida.
- La bobina primaria está equipada con un regulador de temperatura que puede cortar la energía cuando la bobina regular es más caliente. Los cables de salida del regulador tienen conexión de intercambio conveniente y conexión directa.

Artículo	8700020	8700030
Corriente Nominal de Salida (A)	250	300
Voltaje de fuente de alimentación	110, 230/400	110, 230/400
Ciclo de trabajo nominal	10	10
Capacidad nominal de entrada	14.2	21
Rango de ajuste actual (V)	90 - 250	130 - 300
Diámetro de electrodo aplicable (mm)	2.5 - 5	2.5 - 5
Peso (Kg)	21	26
L*W*H (mm)	470 x 270 x 320	540 x 310 x 360



## Pinzas portaelectrodo tipo americano 300 A

Código	Descripción	Piezas
8710240	Pinzas portaelectrodo tipo americano 300 A	1



### Características

- Fabricada en aleación de cobre para una mejor conductividad eléctrica.
- Totalmente aislada para evitar descargas eléctricas.
- Resorte de alta resistencia que brinda excelente agarre.
- El recubrimiento de la mordaza es de termo endurecible con carga de fibra de vidrio.
- El mango está fabricado de termo-plástico auto-extinguible y resistente a la flama.

### **NOM**

## Pinzas portaelectrodo tipo americano 500 A

Código	Descripción	Piezas
8710230	Pinzas portaelectrodo tipo americano 500 A	1



### Características

- Fabricada en aleación de cobre para una mejor conductividad eléctrica.
- Totalmente aislada para evitar descargas eléctricas.
- Resorte de alta resistencia que brinda excelente agarre.
- El recubrimiento de la mordaza es de termo endurecible con carga de fibra de vidrio.
- El mango está fabricado de termo-plástico auto-extinguible y resistente a la flama.

### **NOM**

## Pinzas de tierra 300 A

Código	Descripción	Piezas
8710270	Pinzas de tierra 300 A	1



### Características

- Fabricada en aleación de cobre-zinc fundido.
- Mayor conductividad en superficies de contacto grande y planas.
- Quijadas de presión para un mejor agarre.
- Ideal para trabajos pesados.
- Acabado tropicalizado.

### **NOM**

## Pinzas de tierra 500 A

Código	Descripción	Piezas
8710280	Pinzas de tierra 500 A	1

### Características

- Fabricada en aleación de cobre-zinc fundido.
- Mayor conductividad en superficies de contacto grande y planas.
- Quijadas de presión para un mejor agarre.
- Ideal para trabajos pesados.
- Acabado tropicalizado.

### **NOM**



## Tenazas de tierra lámina de acero 300 A

Código	Descripción	Piezas
8710250	Tenazas de tierra lámina de acero 300 A	1

### Características

- Fabricada en lámina de acero galvanizado.
- Resorte de alta resistencia que brinda un excelente agarre.
- Las mordazas mantienen firme las piezas de trabajo.
- Las mordazas están reforzadas con un trenzado de cobre.
- Incluye en la punta una tuerca hexagonal que sirve para sujetar la zapata.
- Se puede utilizar también como tenaza de tierra.

### **NOM**



## Tenazas de tierra lámina de acero 500 A

Código	Descripción	Piezas
8710260	Tenazas de tierra lámina de acero 500 A	1

### Características

- Fabricada en lámina de acero galvanizado.
- Resorte de alta resistencia que brinda un excelente agarre.
- Las mordazas mantienen firme las piezas de trabajo.
- Las mordazas están reforzadas con un trenzado de cobre.
- Incluye en la punta una tuerca hexagonal que sirve para sujetar la zapata.
- Se puede utilizar también como tenaza de tierra.

### **NOM**



## Vidrio

Código	Descripción	Piezas
8710110	Vidrio de 13 sombras para careta	50

### Características

- Filtro visor de alta calidad.
- Protegen contra rayos de soldadura.
- Cortados a precisión y biselados.
- Diseñados para caretas para soldar estándar y electrónicas.



## Vidrio

Código	Descripción	Piezas
8710130	Vidrio panorámico de 10 sombras para careta	25

### Características

- Filtro visor de alta calidad.
- Protegen contra rayos de soldadura.
- Cortados a precisión y biselados.
- Diseñados para caretas para soldar estándar y electrónicas.



## Vidrio

Código	Descripción	Piezas
8710120	Par de vidrios de 50 mm de 6 sombras para goggles	50

### Características

- Filtro visor de alta calidad.
- Protegen contra rayos de soldadura.
- Cortados a precisión y biselados.
- Diseñados para goggles de soldar.



NOTA: Estos vidrios pueden servir como repuesto de los goggles 8720013.



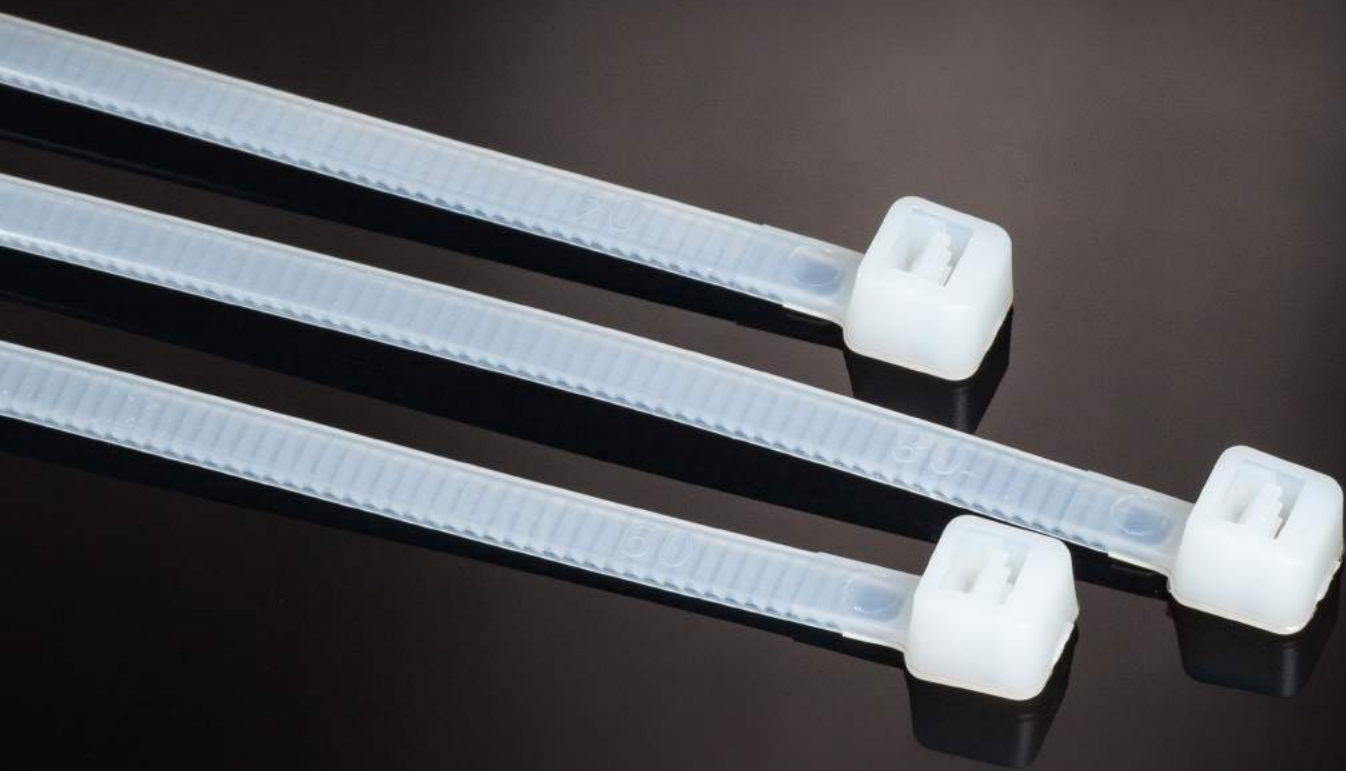

# SUJECCIÓN Y CANALIZACIÓN

Pág. 241 - 248

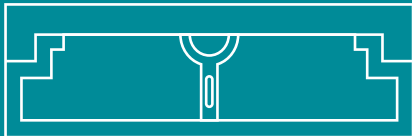
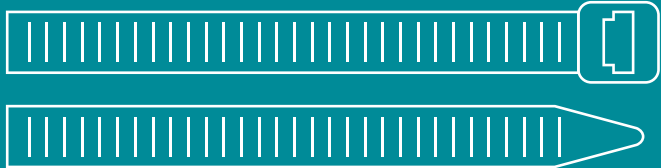

# SUJECCIÓN Y CANALIZACIÓN

## Sujetacables de nylon

Código	Dimensiones		Tension min. de amarre		Color	Piezas
	(pulg)	(mm)	(lb)	(Kg)		
S100X25C	4 x 0.10	100 x 2.5	18	8.2	Natural	100
S100X25C-B	4 x 0.10	100 x 2.5	18	8.2	Negro	100
S150X36C	6 x 0.142	150 x 3.6	30	13.6	Natural	100
S150X36C-B	6 x 0.142	150 x 3.6	30	13.6	Negro	100
S180X36C	7.09 x 0.142	180 x 3.6	35	15.4	Natural	100
S180X36C-B	7.09 x 0.142	180 x 3.6	35	15.4	Negro	100
S250X36C	10 x 0.142	250 x 3.6	40	18.2	Natural	100
S250X36C-B	10 x 0.142	250 x 3.6	40	18.2	Negro	100
S300X48L	11.8 x 0.189	300 x 4.8	50	22.7	Natural	50
S300X48L-B	11.8 x 0.189	300 x 4.8	50	22.7	Negro	50
S350X48L	13.75 x 0.189	350 x 4.8	50	22.7	Natural	50
S350X48L-B	13.75 x 0.189	350 x 4.8	50	22.7	Negro	50
S650X90L	24 x 0.345	650 x 9.0	175	79.3	Natural	50
S750X90L	30 x 0.345	760 x 9.0	175	79.3	Natural	50
S900X90L	36 x 0.345	920 x 9.0	175	79.3	Natural	50
S1020X90L	40 x 0.345	1 020 x 9.0	175	79.3	Natural	50

· Cuenta con certificación UL

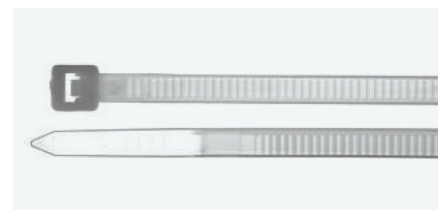

## Soporte autoadherible de nylon

Código	Descripción	Dimensiones		Piezas
		(mm)	(pulg)	
GHW004A	Soporte autoadherible	28 x 28	1.1 x 1.1	100

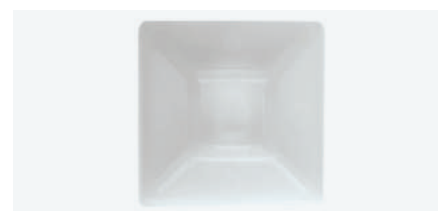



## Grapas para cable

Código	Descripción	Piezas
GC005MM	Grapa para cable curva 5 mm	100
GC006MM	Grapa para cable curva 6 mm	100
GC008MM	Grapa para cable curva 8 mm	100
GC010MM	Grapa para cable curva 10 mm	100
GC012MM	Grapa para cable curva 12 mm	100
GC016MM	Grapa para cable curva 16 mm	100
GR005MM	Grapa para cable recta 5 mm	100
GR008MM	Grapa para cable recta 8 mm	100
GR010MM	Grapa para cable recta 10 mm	100



## Taquetes de plástico

Código	Dimensiones (pulg/mm)	Carga recomendada			Resistencia a la extracción			Piezas
		Concreto (kg/lb)	Tabique (kg/lb)	Material de baja densidad (kg/lb)	Concreto (kg/lb)	Tabique (kg/lb)	Material de baja densidad (kg/lb)	
TAQ0100	1/4 / 6	60/132.18	50/110.15	20/44.06	40/88.12	40/88.12	8/17.624	100
TAQ0105	5/16 / 8	120/264.36	70/154.21	25/55.07	80/176.24	40/88.12	10/22.03	100
TAQ0110	3/8 / 10	140/308.42	—	30/66.09	100/220.03	—	15/33.04	100



## Minicanaleta

Código	Dimensiones (mm)			Piezas
	A	B	Largo	
CMA10X10	10	10	2 000	100
CMA20X10	10	20	2 000	50
CMA12X12	12	12	2 000	80
MCA15/1X17	17	15	2 000	48
MCA22/1X10	10	22	2 000	48
MCA25/1X17	17	25	2 000	32

· Incluyen tapa.

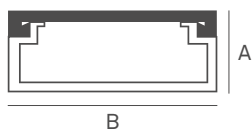

Código	Dimensiones (mm)			Piezas
	A	B	Largo	
MCA22/2X10	10	22	2 000	48
MCA40/2X17	17	40	2 000	36

· Incluyen tapa.

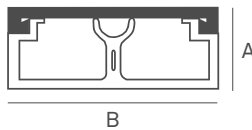

Código	Dimensiones (mm)			Piezas
	A	B	Largo	
MCA50/3X20	20	50	2 000	24

· Incluyen tapa.

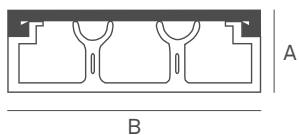

## Esquinero externo para minicanaleta

Código	Descripción	Piezas
03151	Esquinero externo 15 x 17 mm	10
03116	Esquinero externo 22 x 10 mm	10
03153	Esquinero externo 25 x 17 mm	20
03166	Esquinero externo 40 x 17 mm	20
09788	Esquinero externo 50 x 20 mm	20



## Esquinero para minicanaleta

Código	Descripción	Piezas
03051	Esquinero interno 15 x 17 mm	10
03016	Esquinero interno 22 x 10 mm	10
03053	Esquinero interno 25 x 17 mm	20
03071	Esquinero interno 40 x 17 mm	20
09786	Esquinero interno 50 x 20 mm	20



## Esquinero plano para minicanaleta

Código	Descripción	Piezas
03251	Esquinero plano 15 x 17 mm	10
03216	Esquinero plano 22 x 10 mm	10
03253	Esquinero plano 25 x 17 mm	20
03266	Esquinero plano 40 x 17 mm	20
09783	Esquinero plano 50 x 20 mm	20

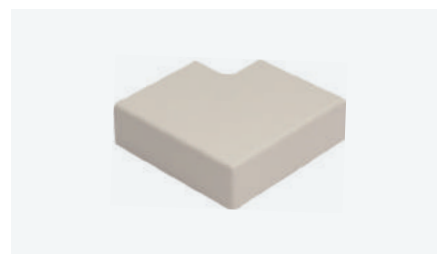

## Unión para minicanaleta

Código	Descripción	Piezas
06602	Unión 15 x 17 mm	20
06616	Unión 22 x 10 mm	10
06611	Unión 25 x 17 mm	10
06651	Unión 40 x 17 mm	20
09752	Unión 50 x 20 mm	20



## Derivador tipo "T" para minicanaleta

Código	Descripción	Piezas
04051	Derivador tipo T 15 x 17 mm	20
04016	Derivador tipo T 22 x 10 mm	10
04053	Derivador tipo T 25 x 17 mm	20
04081	Derivador tipo T 40 x 17 mm	20
09749	Derivador tipo T 50 x 20 mm	20



## Terminal para minicanaleta

Código	Descripción	Piezas
05451	Terminal 15 x 17 mm	20
05616	Terminal 22 x 10 mm	10
05453	Terminal 25 x 17 mm	10
05471	Terminal 40 x 17 mm	10
09742	Terminal 50 x 20 mm	20



## Caja de registro para minicanaleta

Código	Descripción	Piezas
05181	Caja de registro	10



Canaleta tramo 2 m (Incluye tapa)		Esquinero externo	Esquinero interno	Esquinero plano	Unión	Derivador tipo "T"	Terminal	Caja de registro
	MCA15/1x17	03151	03051	03251	06602	04051	05451	05181
	MCA22/1x10	03116	03016	03216	06616	04016	05616	05181
	MCA25/1x17	03153	03053	03253	06611	04053	05453	05181
	MCA22/2x10	03116	03016	03216	06616	04016	05616	05181
	MCA40/2x17	03166	03071	03266	06651	04081	05471	05181
	MCA50/3x20	09788	03786	09783	09752	09749	09742	05181

## Ducto ranurado PVC

Código	Dimensiones (mm)			Piezas
	A	B	Largo	
CRA25X30G	30	25	2 000	88
CRA25X40G	40	25	2 000	108
CRA40X40G	40	40	2 000	49
CRA40X60G	60	40	2 000	48
CRA60X60G	60	60	2 000	32

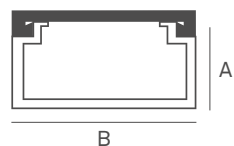

## Espiral

Código	Descripción	Piezas
SPIRAL12	Espiral de 12 mm transparente x 10 m	25
SPIRAL15	Espiral de 15 mm transparente x 10 m	20









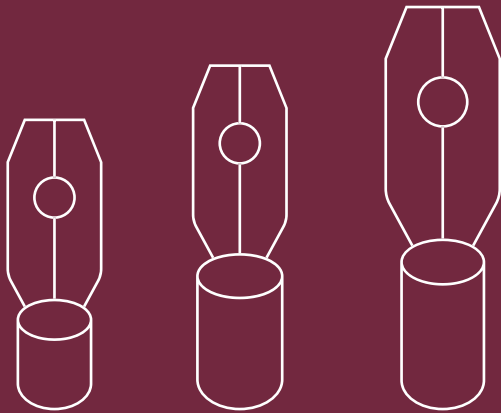
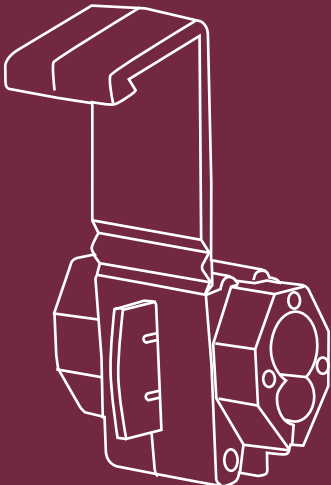
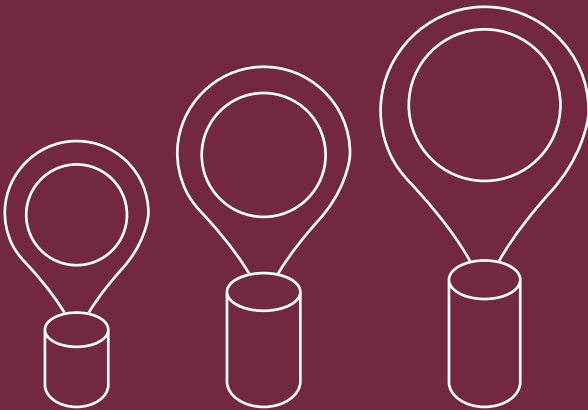
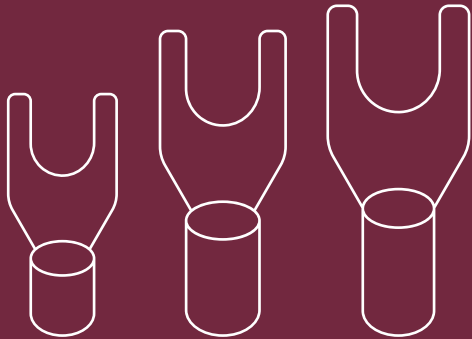
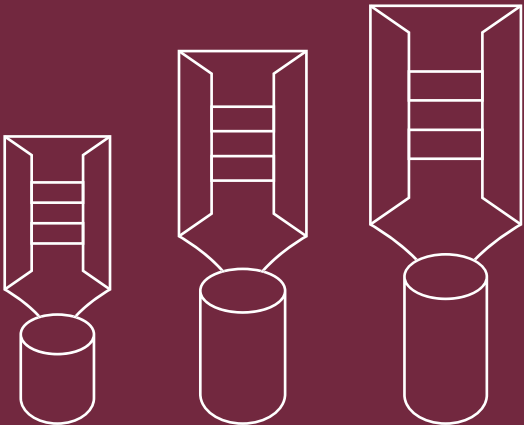

# TERMINALES

Pág. 249 - 258



# TERMINALES

## Conector a tope aislado (PVC)

Código	Color	Calibre AWG	Dimensiones (mm)			Piezas
			A	B	ØD	
AE05590		22 - 16	27	15	6.6	100
AE20562		16 - 14	26.5	15	4.8	100
AE20570		12 - 10	25.8	15	4.3	100

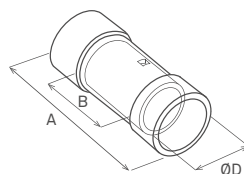

## Capuchón

Código	Color	Calibre AWG	Descripción	Dimensiones (mm)			Piezas
				A	B	ØD	
AE00010		18	Roscables (PVC)	14.2	5.3	8.4	100
AE00015		14	Roscables (PVC)	17.8	5.3	10.1	100
AE00020		12	Roscables (PVC)	22	7.9	11.2	100
AE00025		10	Roscables (PVC)	24.2	6.8	14.8	100
AE00030		14	Ponchables	24.5	—	10.6	100
AE00035		10	Ponchables	26.5	—	12.4	100
AEJO-2		12 - 8	Roscables con ceja	25.6	8.5	13.9	100
AEJO-3		18 - 14	Roscables con ceja	26.8	10.5	14.9	100
AEJO-4		22 - 18	Roscables con ceja	26.9	11.5	15.5	100

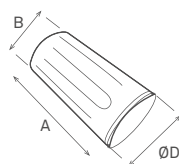



## Terminal tipo almeja

Código	Color	Calibre AWG	Dimensiones (mm)			Piezas
			A	B	C	
AECW-1-25		22 - 18	9.7	9.7	20.5	50
AECW-2		18 - 14	9.7	9.7	20.5	50
AECW-5-5		12 - 10	13.7	13.7	24.5	50

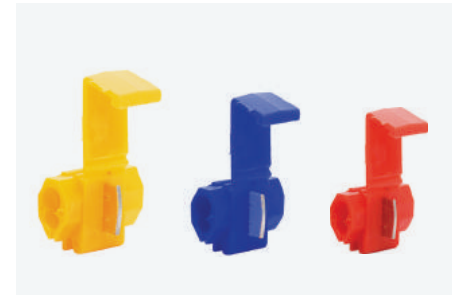
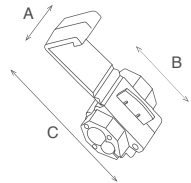

## Conector a tope sin aislar

Código	Calibre AWG	Dimensiones (mm)			Piezas
		A	ØD	Ød2	
AE31818	22 - 16	15	3.3	1.7	100
AE31819	16 - 14	15	3.8	2.4	100
AE32151	12 - 10	15	5.5	3.6	100

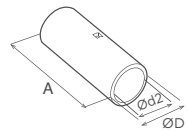

## Terminal tipo espada sin aislar

Código	Calibre AWG	Tamaño de orificio (pulg)	Dimensiones (mm)					Piezas
			A	B	C	ØD	Ød2	
AE36195	22 - 16	1/8	16	4.5	5.7	3.4	3.2	100
AE51271	22 - 16	5/32	16	4.5	6.4	3.4	4.3	100
AE34118	22 - 16	3/16	16	4.5	8	3.4	5.3	100
AE22996	16 - 14	1/8	16	4.5	5.7	4	3.2	100
AE36880	16 - 14	5/32	16	4.5	6.4	4	4.3	100
AE34129	16 - 14	3/16	16	4.5	8	4	5.3	100
AE32995	12 - 10	5/32	18	6.3	8	5	4.3	100
AE35495	12 - 10	3/16	18	6.3	8	5.3	5.3	100

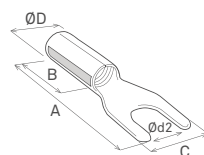

## Terminal tipo ojo sin aislar

Código	Calibre	Tamaño de orificio (pulg)	Dimensiones (mm)					Piezas
	AWG		A	B	C	ØD	Ød2	
AE33456	12 - 10	1/8	15.7	6.8	7.2	3.2	3.7	100
AE32994	12 - 10	5/32	20	6.8	9.5	3.2	4.3	100
AE33457	12 - 10	3/16	20	6.8	9.5	3.2	5.3	100
AE23138	12 - 10	1/4	21.4	6.8	12	3.2	6.4	100
AE22457	12 - 10	5/16	28	6.8	15	3.2	8.4	100
AE33220	12 - 10	3/8	28	6.8	15	3.2	10.5	100
AE32996	8	5/32	19.8	6.8	9.5	3.5	4.3	100
AE33460	8	3/16	19.8	6.8	9.5	3.5	5.3	100
AE33461	8	1/4	25.8	6.8	12	3.5	6.4	100
AE33462	8	5/16	28	6.8	15	3.5	8.4	100
AE33463	8	3/8	28	6.8	15	3.5	10.5	100
AE33464	6	3/16	27.5	10	12	5.8	5.3	100
AE33465	6	1/4	27.5	10	12	5.8	6.4	100
AE33466	6	5/16	32.5	10	16	5.8	8.4	100
AE33467	6	3/8	32.5	10	16	5.8	10.5	100
AE33469	4	1/4	33.7	12	16.5	7.7	6.4	100
AE33470	4	5/16	33.7	12	16.5	7.7	8.4	100
AE33471	4	3/8	33.7	12	16.5	7.7	10.5	100
AE35184	2	3/8	43	14	22	9.4	10.5	100
AE35185	2	1/2	43	14	22	9.4	13	100
AE36915	1/0	1/4	47	18	22	11.4	6.4	100
AE36916	1/0	5/16	47	18	22	11.4	8.4	100
AE36917	1/0	3/8	47	18	22	11.4	10.5	100
AE36918	1/0	7/16	49	18	22	11.4	11.5	100
AE36919	1/0	1/2	49	18	22	11.4	13	100
AE36921	2/0	1/4	50.5	19	27	13.5	6.4	100
AE36922	2/0	5/16	50.5	19	27	13.5	8.4	100
AE36923	2/0	3/8	50.5	19	27	13.5	10.5	100
AE21872	2/0	7/16	52.5	19	27	13.5	11.5	100
AE36925	2/0	1/2	52.5	19	27	13.5	13	100

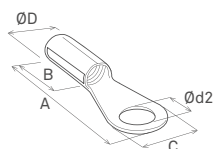



## Terminal tipo ojo sin aislar

Código	Calibre	Tamaño de orificio	Dimensiones (mm)						Piezas
			A	B	C	ØD	Ød2		
	AWG	(pulg)							
AE20266	3/0	5/16	52.5	20	27	14.5	8.4	100	
AE36927	3/0	3/8	52.5	20	27	14.5	10.5	100	
AE21876	3/0	7/16	52.5	20	27	14.5	11.5	100	
AE36929	3/0	1/2	52.5	20	27	14.5	13	100	
AE36930	3/0	5/8	58	20	32	14.5	17	100	
AE22223	3/0	3/4	58	20	32	14.5	19	100	
AE21878	4/0	3/8	55	21	28.5	16.4	10.5	100	
AE21879	4/0	7/16	55	21	28.5	16.4	11.5	100	
AE21880	4/0	1/2	69	21	32	16.4	13	100	
AE36935	4/0	5/8	69	21	32	16.4	17	100	
AE22228	4/0	3/4	69	21	32	16.4	19	100	
AE33460	8	3/16	19.8	6.8	9.5	3.5	5.3	100	
AE33461	8	1/4	25.8	6.8	12	3.5	6.4	100	
AE33462	8	5/16	28	6.8	15	3.5	8.4	100	
AE33463	8	3/8	28	6.8	15	3.5	10.5	100	
AE34107	22 - 16	1/8	11.5	4.5	5.5	1.7	3.2	100	
AE34108	22 - 16	5/32	14.4	4.5	6.6	1.7	4.3	100	
AE34109	22 - 16	3/16	15.8	4.5	8	1.7	5.3	100	
AE34113	22 - 16	1/4	21.7	4.5	11.6	1.7	6.4	100	
AE34114	22 - 16	5/16	21.7	4.5	11.6	1.7	8.4	100	
AE34121	16 - 14	1/8	15.8	4.8	8.5	2.3	3.2	100	
AE34122	16 - 14	5/32	16.8	4.8	8.5	2.3	4.3	100	
AE34123	16 - 14	3/16	16.8	4.8	9.5	2.3	5.3	100	
AE34124	16 - 14	1/4	21.8	4.8	12	2.3	6.4	100	
AE34125	16 - 14	5/16	21.8	4.8	12	2.3	8.4	100	

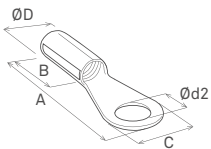

## Terminal tipo ojo aislada (PVC)

Código	Color	Calibre AWG	Tamaño de orificio (pulg)	Dimensiones (mm)					Piezas
				A	B	C	E	Ød2	
AE34144	●	22 - 16	1/8	18	10.7	5.5	4.3	3.2	100
AE34145	●	22 - 16	5/32	22.3	10.7	8	7.3	4.3	100
AE34146	●	22 - 16	3/16	22.3	10.7	8	7.3	5.3	100
AE34150	●	22 - 16	1/4	28.2	10.7	11.6	11.4	6.4	100
AE34151	●	22 - 16	5/16	28.2	10.7	11.6	11.4	8.4	100
AE34159*	●	16 - 14	1/8	23	10.7	8.5	7.75	3.2	100
AE34160*	●	16 - 14	5/32	23	10.7	8.5	7.75	4.3	100
AE34161*	●	16 - 14	3/16	23	10.7	9.5	7.25	5.3	100
AE34162*	●	16 - 14	1/4	28	10.7	12	11	6.4	100
AE34163*	●	16 - 14	5/16	28	10.7	12	11	8.4	100
AE34853	●	12 - 10	5/32	26.7	13.7	9.5	8.25	4.3	100
AE34854	●	12 - 10	3/16	26.7	13.7	9.5	8.25	5.3	100
AE50242	●	12 - 10	1/4	32.7	13.7	12	13	6.4	100
AE50181	●	12 - 10	5/16	34.9	13.7	15	13.7	8.4	100
AE34173	●	12 - 10	3/8	34.9	13.7	15	13.7	10.5	100
AE34837	●	12 - 10	1/2	35	15	18	16	13	100



\* Cuentan con certificación UL

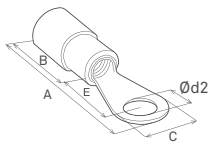

## Terminal tipo espada aislada (PVC)

Código	Color	Calibre	Tamaño de orificio	Dimensiones (mm)					Piezas
				AWG	(pulg)	A	B	C	
AE20665	●	22 - 16	1/8	22.5	10.7	5.7	4.3	3.2	100
AE51292	●	22 - 16	5/32	22.5	10.7	6.4	7.3	4.3	100
AE34156	●	22 - 16	3/16	22.5	10.7	8.0	7.3	5.3	100
AE22994	●	16 - 14	1/8	22.5	10.7	5.7	11.4	3.2	100
AE26741	●	16 - 14	5/32	22.5	10.7	6.4	11.4	4.3	100
AE34167	●	16 - 14	3/16	22.5	10.7	8.0	7.75	5.3	100
AE34857	●	12 - 10	5/32	26.7	13.7	9.0	7.75	5.3	100
AE34176	●	12 - 10	3/16	26.7	13.7	8.2	7.25	4.3	100

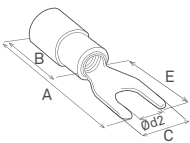

## Terminal hembra aislada (PVC)

Código	Color	Calibre	Serie	Dimensiones (mm)				Piezas
				AWG	A	B	C	
AE55125	●	22 - 16	.187	21.5	10	7.8	1.8	100
AE51231	●	22 - 16	.250	23.5	10	9.6	1.8	100
AE55122	●	16 - 14	.187	21.5	10	7.8	2.3	100
AE55095	●	16 - 14	.250	23.5	10	9.6	2.3	100
AE55096	●	12 - 10	.250	24	11	9.6	3.5	100
AE50436	●	12 - 10	.375	28.5	15	10.2	5.2	100

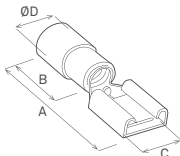



## Terminal macho aislada (PVC)

Código	Color	Calibre AWG	Serie	Dimensiones (mm)				Piezas
				A	B	C	ØD	
AE51242	●	22 - 16	.250	20.5	9.7	6.3	3.5	100
AE51201	●	16 - 14	.250	20.5	9.7	6.3	4	100
AE55121	●	12 - 10	.250	24.5	13.7	6.3	5.4	100

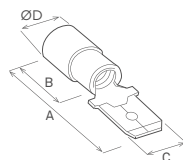

## Terminal tipo punta aislada (PVC)

Código	Color	Calibre AWG	Dimensiones (mm)				Piezas
			A	B	C	ØD	
AE65143	●	22 - 16	27.7	10.7	2	4	100
AE65075	●	16 - 14	27.7	10.7	2	4.5	100
AE65085	●	12 - 10	27.2	13.7	2.7	6.3	100

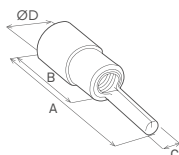

**Tabla comparativa para terminales**

Tamaño del barreno		Diámetro en pulgadas	Diámetro de las terminales en pulgadas	Tamaño del barreno		Diámetro en pulgadas	Diámetro de las terminales en pulgadas
Tornillo No.	Métrico			Tornillo No.	Métrico		
No. 0		.060	.064				
No. 1		.073	.077				
No. 2	M2	.086	.090	3/4"		.750	.776
No. 3		.099	.103				
No. 4		.112	.116				
No. 5	M3	.125	.129				
No. 6	M3.5	.138	.142	7/18"	M22	.875	.901
No. 8	M4	.164	.168				
No. 10		.190	.194				
No. 12		.216	.220				
No. 14		.242	.247	1"		1.000	1.026
1/4"	M6	.250	.260				
5/16"	M8	.312	.323				
3/8"		.375	.385	1 1/8"		1.125	1.151
7/16"		.437	.448				
1/2"	M12	.500	.510	1 1/4"		1.250	1.276
5/8"	M16	.625	.651				



# TUBERÍA DE PVC

Pág. 259 - 266

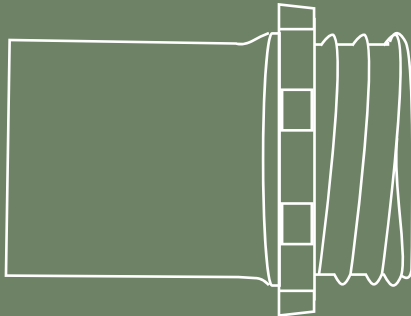
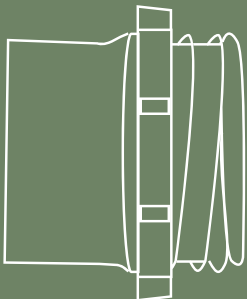
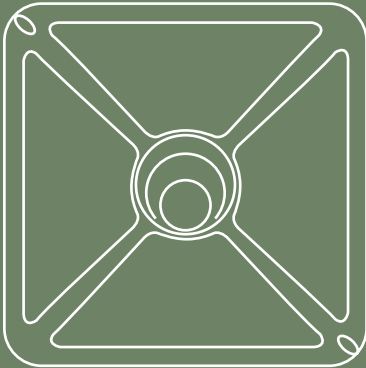
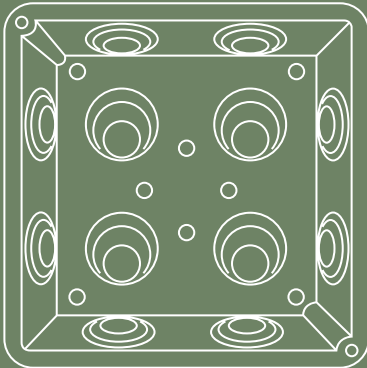

# TUBERÍA DE PVC

## Tubería de PVC ligero

Código	Medidas	Medidas	Piezas
	(pulg)	(mm)	
TPL0133	1/2	13	1
TPL0193	3/4	19	1
TPL0253	1	25	1
TPL0323	1 1/4	32	1
TPL0383	1 1/2	38	1
TPL0513	2	50	1



Tramo de 3 metros.

## Características

- Toda la línea de tubería de PVC está diseñada para ofrecer compatibilidad con tuberías y accesorios que correspondan a sus diámetros nominales sin importar el material.
- Ambas tuberías se fabrican de acuerdo con la norma NMX-E-012-VIGENTE, se surten en color verde olivo con un extremo abocinado y con una longitud total de 3 m.

## Especificaciones para los tubos tipo ligero

Diámetros	Medidas	13	19	25	32	38	50
Diámetro Exterior	mm	17.9	23.4	29.5	38.1	44.2	56.1
Espesor de pared	mm	1.0	1.0	1.2	1.4	1.5	1.6
Diámetro entrada casquillo	mm	18.3	23.8	29.9	38.5	44.9	56.8
Diámetro terminal casquillo	mm	18.0	23.5	29.6	38.1	44.4	56.3
Longitud del casquillo min.	mm	17.5	18.3	22.2	23.8	27.8	29.4
Longitud final del tramo	m	3.0	3.0	3.0	3.0	3.0	3.0
Resistencia al Impacto	kgf·m	1	1	1	1	1	1
Aplastamiento	%	60	60	60	60	60	60
Combustibilidad	—	Auto-extinguible Sin ataque					
Resistencia a la acetona	%						

- Se fabrica en diámetros de ½" (13 mm) hasta 2" (50 mm) y se recomienda únicamente para instalaciones ocultas.

## Tubería de PVC pesado

Código	Medidas (pulg)	Medidas (mm)	Piezas
TPP0133	1/2	13	1
TPP0193	3/4	19	1
TPP0253	1	25	1
TPP0323	1 1/4	32	1
TPP0383	1 1/2	38	1
TPP0513	2	50	1
TPP0633	2 1/2	60	1
TPP0763	3	75	1
TPP1003	4	100	1



## Características

- Toda la línea conduit PVC está diseñada para ofrecer compatibilidad con tuberías y accesorios que correspondan a sus diámetros nominales sin importar el material.
- Ambas tuberías se fabrican de acuerdo con la norma NMX-E-012-VIGENTE, se surten en color verde olivo con un extremo abocinado y con una longitud total de 3 m.

## Especificaciones para los tubos tipo pesado

Diámetros	Medidas	13	19	25	32	38	50	60	75	100
Diámetro Exterior	mm	21.3	26.7	33.4	42.2	48.3	60.3	73	88.9	114.3
Espesor de pared	mm	1.5	1.5	1.5	1.6	1.9	2.3	2.7	2.8	3
Diámetro entrada casquillo	mm	21.7	27.1	33.8	42.6	48.9	60.9	73.6	89.5	114.9
Diámetro terminal casquillo	mm	21.4	26.8	33.4	42.2	48.3	60.4	73	88.9	114.3
Longitud del casquillo min.	mm	17.5	18.3	22.2	23.8	27.8	29.4	44.4	47.6	50.8
Longitud final del tramo	m	3.0	3.0	3.0	3.0	3.0	3.0	3.0	3.0	3.0
Resistencia al Impacto	kgf·m	2	3	6	9	11	14	15	16	16
Aplastamiento	%	60	60	60	60	60	60	60	60	60
Combustibilidad	—	Auto-extinguible Sin ataque								
Resistencia a la acetona	%									

- Se fabrica en diámetros de ½" (13 mm) hasta 4" (100 mm) y se recomienda para instalaciones visibles, semi-ocultas subterráneas y ocultas.

## Conector de PVC ligero

Código	Medidas	Medidas	Piezas
	(pulg)	(mm)	
CNPL013	1/2	13	100
CNPL019	3/4	19	50
CNPL025	1	25	50
CNPL032	1 1/4	32	50
CNPL038	1 1/2	38	50
CNPL051	2	50	25



## Conector de PVC pesado

Código	Medidas	Medidas	Piezas
	(pulg)	(mm)	
CNPP013	1/2	13	100
CNPP019	3/4	19	50
CNPP025	1	25	50
CNPP032	1 1/4	32	50
CNPP038	1 1/2	38	50
CNPP051	2	50	25
CNPP063	2 1/2	60	12
CNPP076	3	75	20
CNPP100	4	100	1



## Cople de PVC ligero

Código	Medidas (pulg)	Medidas (mm)	Piezas
COPL013	1/2	13	100
COPL019	3/4	19	50
COPL025	1	25	50
COPL032	1 1/4	32	50
COPL038	1 1/2	38	50
COPL051	2	50	25



## Cople de PVC pesado

Código	Medidas (pulg)	Medidas (mm)	Piezas
COPP013	1/2	13	100
COPP019	3/4	19	50
COPP025	1	25	50
COPP032	1 1/4	32	50
COPP038	1 1/2	38	50
COPP051	2	50	25
COPP063	2 1/2	60	1
COPP076	3	75	1
COPP100	4	100	1

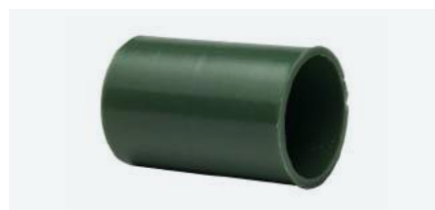



## Codo de PVC ligero 90°

Código	Medidas	Medidas	Piezas
	(pulg)	(mm)	
CPL0139	1/2	13	50
CPL0199	3/4	19	40
CPL0259	1	25	20
CPL0329	1 1/4	32	12
CPL0389	1 1/2	38	10
CPL0519	2	50	30



## Codo de PVC pesado 90°

Código	Medidas	Medidas	Piezas
	(pulg)	(mm)	
CPP0139	1/2	13	50
CPP0199	3/4	19	40
CPP0259	1	25	20
CPP0329	1 1/4	32	12
CPP0389	1 1/2	38	10
CPP0519	2	50	30
CPP0639	2 1/2	60	20
CPP0769	3	75	1
CPP1009	4	100	1







## Caja de registro con tapa

Código	Medidas	Número de knock outs	Medida de cada knock out	Piezas
	(pulg)		(pulg)	
CAPP013	3x3	10	1/2	48
CAPP019	4x4	12	1/2, 3/4	24
CAPP025	5x5	12	1/2, 3/4, 1	15



## Caja de registro sin tapa

Código	Color	Medidas	Número de knock outs	Medida de cada knock out	Piezas
		(pulg)		(pulg)	
CHPP013		4x2	8	1/2, 3/4	50
CHPP713		4x2	8	1/2, 3/4	50
CAJA013		3x3	10	1/2	50
CAJA019		4x4	12	1/2, 3/4	25
CAJA025		5x5	12	1/2, 3/4, 1	20

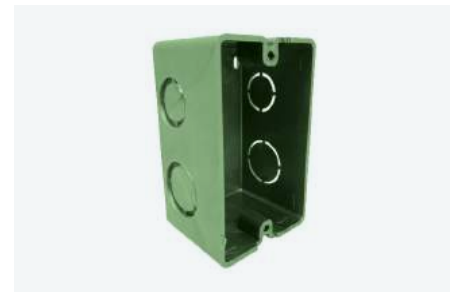

## Tapa para caja de registro

Código	Medidas	Piezas
	(pulg)	
TAPP013	3x3	100
TAPP019	4x4	50
TAPP025	5x5	40









## Grados de protección

### Primera cifra

Protección contra cuerpos sólidos





IP

- 0  Sin protección
- 1  Protegido contra cuerpos sólidos superiores a 50 mm (ej.: contactos involuntarios de la mano)
- 2  Protegido contra cuerpos sólidos superiores a 12 mm (ej.: dedos de la mano)
- 3  Protegido contra cuerpos sólidos superiores a 2,5 mm (ej.: herramienta, cables)
- 4  Protegido contra cuerpos sólidos superiores a 1 mm (ej.: herramientas finas, pequeños cables)
- 5  Protegido del polvo (sin sedimentos perjudiciales)
- 6  Totalmente protegido contra el polvo

### Segunda cifra

Protección contra cuerpos líquidos











IP

- 0  Sin protección
- 1  Protegido contra las caídas verticales de gotas de agua (condensación)
- 2  Protegido contra caídas de agua hasta 15° de la vertical
- 3  Protegido contra el agua de lluvia hasta 60° de la vertical
- 4  Protegido contra las proyecciones de agua en todas las direcciones 
- 5  Protegido contra el lanzamiento de agua en todas las direcciones  
- 6  Protegido contra el lanzamiento de agua similar a los golpes del mar
- 7  Protegido contra la inmersión  
- 8  Protegido contra los efectos prolongados de la inmersión bajo presión   ...m

### Tercera cifra

Protección mecánica

IK

- 0  Sin protección
- 01  Energía de choque 0,150 J
- 02  Energía de choque 0,200 J
- 03  Energía de choque 0,350 J
- 04  Energía de choque 0,500 J
- 05  Energía de choque 0,700 J
- 06  Energía de choque 1,00 J
- 07  Energía de choque 2,00 J
- 08  Energía de choque 5,00 J
- 09  Energía de choque 10,00 J
- 10  Energía de choque 20,00 J

## Índice alfabético

Abrazaderas omega tubo rígido	3	Barra multicontacto 6 tomas aterrizadas	100
Abrazaderas roscadas tipo "U"	4	Barra multicontacto 6 tomas aterrizadas con supresor	100
Abrazaderas tipo "O"	5	Barras roscadas	14
Abrazaderas uña tubo rígido	3	Base para fotocelda	214
Abrazaderas unicanal tubo rígido	4	Cable acumulador	94
Accesorios para luminarios paneles de LED tipo C	196	Cable coaxial	58
Adaptador con portálamparas fluorescente	212	Cable coaxial	92
Antena con anillo doble con cable coaxial	55	Cable control PVC + PVC calibre 10 AWG (5.26 mm <sup>2</sup> )	80
Antena de conejo con cable coaxial	55	Cable control PVC + PVC calibre 12 AWG (3.31 mm <sup>2</sup> )	80
Antena interior de alta definición para televisión	55	Cable control PVC + PVC calibre 14 AWG (2.08 mm <sup>2</sup> )	79
Antena interior horizontal de alta definición para televisión	56	Cable control PVC + PVC calibre 16 AWG (1.31 mm <sup>2</sup> )	79
Antena interior slim de alta definición para televisión	56	Cable de cobre desnudo	73
Antena interior tipo radar con cable coaxial	55	Cable de cobre para pararrayos	74
Antena rotativa operada por control remoto	56	Cable multiconductor PVC + PVC calibre 2 AWG (33.6 mm <sup>2</sup> )	82
Apagador con contacto polarizado marfil	40	Cable multiconductor PVC + PVC calibre 4 AWG (21.2 mm <sup>2</sup> )	82
Apagador con placa blanca	36	Cable multiconductor PVC + PVC calibre 6 AWG (13.3 mm <sup>2</sup> )	82
Apagador de escalera blanco	33	Cable multiconductor PVC + PVC calibre 8 AW (8.37 mm <sup>2</sup> )	82
Apagador doble con placa blanca	35	Cable nylon THWN/THHN	76
Apagador doble marfil	39	Cable portaelectrodo	89
Apagador oval para sobreponer	38	Cables para alimentación de bombas sumergibles 600 V	78
Apagador para timbre con placa blanca	36	Cables para alimentación de bombas sumergibles 1000 V	77
Apagador sencillo blanco	33	Cables para soldar 100 A	236
Apagador triple con placa blanca	36	Cables para soldar 150 A	236
Apagador y contacto con placa blanca	35	Cables para soldar 200 A	237
Armarios metálicos combinables con placa de montaje y zócalo	28	Caja cuadrada de aluminio 4" x 4" con 5 orificios de 1/2"	52
Armarios metálicos monoblock con placa de montaje y zócalo	27	Caja cuadrada de aluminio 4" x 4" con 5 orificios de 3/4"	52
Barra multicontacto 4+2 tomas aterrizadas con supresor	100	Caja cuadrada de aluminio 4" x 4" con 6 orificios de 1/2"	52
Barra multicontacto 4 tomas aterrizadas	100	Caja cuadrada de aluminio 4" x 4" con 6 orificios de 3/4"	52
Barra multicontacto 4 tomas aterrizadas más 2 tomas USB	100	Caja de registro con tapa	266

## Indice alfabético

Caja de registro para minicanaleta	247	Careta panorámica ventana fija	233
Caja de registro sin tapa	266	Careta ventana móvil	233
Caja rectangular de aluminio con 3 orificios 1/2"	52	Cascos de protección	219
Caja rectangular de aluminio con 3 orificios 3/4"	52	Cautín tipo lápiz	122
Caja rectangular de aluminio con 5 orificios 1/2"	52	Cautín tipo pistola	121
Caja rectangular de aluminio con 5 orificios 3/4"	52	Centros de carga	61
Cable RoHS THW-LS/THHW-LS	75	Cerraduras para gabinetes	29
Cajas metálicas reforzadas	13	Cinta aislante de vinil	65
Cajas metálicas tipo pesada	13	Cinta aislante de vinil de alto desempeño	65
Campana de aluminio para luminario circular high bay	200	Cinta de ducto	67
Capuchón	251	Cinta delimitadora "Peligro"	230
Carasa circular de empotrar dirigible MR16 blanco	136	Cinta delimitadora "Precaución"	230
Carasa circular de empotrar fijo MR16 blanco	136	Cinta delimitadora "Prohibido el paso"	230
Carcasa cuadrada de empotrar 1,2 3 y 4 salidas GU10 blanco	139	Cinta de tela de fibra de vidrio	66
Carcasa cuadrada de empotrar dirigible 1,2,3 y 4 salidas CDMT gris	140	Cinta eléctrica autosoldable	66
Carcasa cuadrada de empotrar dirigible 1,2 y 3 salidas AR111 negro	139	Cinta masking tape 1"	67
Carcasa cuadrada de empotrar fijo 1 lámpara HQI 70 W blanco	141	Cinta masking tape 2"	67
Carcasa cuadrada de empotrar fijo MR16 blanco	137	Cinta masking tape 3/4"	67
Carcasa cuadrada de empotrar fijo MR16 blanco	138	Cinta masking tape 1 1/2"	67
Carcasa cuadrada de empotrar fijo MR16 gris	138	Cinta para empacar canela	66
Carcasa cuadrada de empotrar móvil MR16 blanco	137	Cinta para empacar transparente	66
Carcasa de empotrar a muro halógena G9 blanco	142	Cinta teflón para agua	68
Carcasa de suspender 2,3 y 4 lámparas AR111 blanco	140	Cinta teflón para gas	68
Carcasa esferica de sobreponer dirigible AR111 blanco	141	Clávija blindada aterrizada cara de chino con abrazadera	43
Carcasa para sobreponer en riel PAR blanco	142	Clavija blindada aterrizada con abrazadera	42
Careta electrónica fuego	235	Clavija blindada con abrazadera	40
Careta electrónica negra	234	Clavija colgante media vuelta 2 polos 2 hilos	44
Careta electrónica rayo	233	Clavija colgante media vuelta 2 polos 3 hilos	45
Careta electrónica robot	234	Clavija colgante media vuelta 2 polos 3 hilos	46
		Clavija colgante media vuelta 3 polos 4 hilos	47
		Clavija convertidora de hule	40

## Índice alfabético

Clavija de hule ovalada	40	Conectores rectos para tubo liquidtight	19
Clavija de hule redonda aterrizada con abrazadera	41	Conectores rectos para tubo metálico flexible	18
Clavija media vuelta 2 polos 2 hilos	44	Contacto blindado aterrizado cara de chino con abrazadera	43
Clavija media vuelta 3 polos 3 hilos	47	Contacto blindado aterrizado con abrazadera	43
Clavija media vuelta 4 polos 4 hilos	48	Contacto cara de chino sencillo aterrizado marfil	39
Clávija plástica aterrizada cara de chino con abrazadera	42	Contacto colgante media vuelta 2 polos 2 hilos	44
Clávija plastica aterrizada con abrazadera	42	Contacto colgante media vuelta 2 polos 3 hilos	45
Clavija plástica polarizada con abrazadera	41	Contacto colgante media vuelta 2 polos 3 hilos	46
Clavija sencilla de hule redonda	40	Contacto colgante media vuelta 2 polos 3 hilos	46
Codo de PVC ligero 90°	265	Contacto colgante media vuelta 2 polos 3 hilos	46
Codo de PVC pesado 90°	265	Contacto colgante media vuelta 3 polos 4 hilos	47
Codos para tubo EMT	12	Contacto de hule redondo aterrizado con abrazadera	41
Codos para tubo rígido	12	Contacto doble aterrizado blanco	39
Colgadores tipo pera	5	Contacto doble aterrizado marfil	39
Conector a tope aislado (PVC)	251	Contacto doble aterrizado marfil para sobreponer	38
Conector a tope sin aislar	252	Contacto doble aterrizado naranja a tierra aislada	39
Conector de PVC ligero	263	Contacto doble con placa blanca	35
Conector de PVC pesado	263	Contacto oval sencillo para sobreponer	38
Conectores curvos para tubo flexible no metálico	20	Contacto plástico aterrizado cara de chino con abrazadera	42
Conectores curvos para tubo liquidtight	19	Contacto plástico aterrizado con abrazadera	42
Conectores curvos para tubo metálico flexible	18	Contacto plástico polarizado con abrazadera	41
Conectores de acero galvanizado para tubo EMT	6	Contacto sencillo aterrizado blanco	33
Conectores de compresión de acero para tubo EMT	7	Contacto sencillo aterrizado marfil	39
Conectores glándula de aluminio hembra	10	Contratuercas	13
Conectores glándula de aluminio macho	11	Cople de PVC ligero	264
Conectores glándula de nylon negro	10	Cople de PVC pesado	264
Conectores IP-68	215	Coples de acero galvanizado para tubo EMT	7
Conectores para riel 4 hilos	180	Coples de compresión de acero para tubo EMT	7
Conectores para tubo EMT	6	Coples para barra roscada	15
Conectores rectos para cable de uso rudo	11	Coples para tubo CED-40	8
Conectores rectos para tubo flexible no metálico	20	Coples para tubo EMT	6

## Índice alfabético

Coples para tubo rígido	8	Driver para manguera plana de LED	135
Cordón bicolor	91	Ducto ranurado PVC	248
Cordón bicolor 300 V	57	Espiral	248
Cordón dúplex flexible SPT	84	Esquinero externo para minicanaleta	246
Cordón dúplex polarizado	90	Esquinero para minicanaleta	246
Cordón dúplex polarizado 300 V	57	Esquinero plano para minicanaleta	246
Cordón flexible	93	Estructura a prueba de polvo y goteo	201
Cordón uso rudo SEO 600 V	87	Estructura tipo urbano	207
Cordón uso rudo ST 600 V	85	Expansores	17
Cortatubos	111	Extensión electrodoméstica SPT	103
Derivador 6 tomas aterrizadas	99	Extensión uso rudo SJT	103
Derivador tipo "T" para minicanaleta	247	Farol clásico	185
Derivador triple aterrizado	99	Farol colonial	185
Derivador triple con entrada lateral	99	Foco flama	126
Derivador triple polarizado	99	Foco horno refrigerador	125
Derivador triple polarizado de hule	99	Foco vela	125
Derivador triple polarizado giratorio	99	Fotocelda	214
Desarmador de punta cabinet 1/4"	111	Gabinets de acero inoxidable	24
Desarmador de punta cabinet 3/16"	111	Gabinets de plástico	26
Desarmadores (juego de 10 piezas)	113	Gabinets de poliéster	25
Desarmador Phillips #1	112	Gabinets metálicos	23
Desarmador Phillips #2	112	Goggles de copa 50 mm con vidrios	226
Desarmador Phillips #3	112	Grapas para cable	244
Desarmador tipo trompo de punta cabinet 1/4"	112	Guantes de argonero	221
Desarmador tipo trompo Phillips #2	112	Guantes de carnaza de 10"	221
Despachador de cinta	67	Guantes de carnaza de 12"	222
Despachador de cinta	122	Guantes de operador	220
Difusores	206	Guantes de payaso	221
Doblatubos 1	111	Guantes de soldador de 14"	222
Doblatubos 1/2	111	Guante tipo japonés	220
Doblatubos 3/4	111	Guante tipo japonés con puntos de PVC	220

## Índice alfabético

Guía jalacables de acero 15 m	110	Lámpara MR16 GU10 de LED de colores	131
Guía jalacables de acero 30 m	110	Lámpara PAR de LED	133
Guía jalacables de acero 60 m	110	Lámparas de alta potencia de LED	133
Guía jalacables de nylon 15 m	110	Lámparas de emergencia	210
Guía jalacables de nylon 30 m	110	Lámparas de emergencia 3.6 V	209
Herrajes	206	Lámparas de señalización	210
Interruptores de palanca 3 tornillos 1P 2T	37	Lámpara tipo regleta de LED	189
Interruptores de palanca 4 tornillos 2P 1T	37	Lentes de seguridad ajustables claros	223
Interruptores de palanca 6 tornillos 2P 2T	37	Lentes de seguridad ajustables ligeros	224
Interruptores de palanca con cables 1P 1T	37	Lentes de seguridad con ventilación	223
Interruptor fotoeléctrico	215	Lentes de seguridad ligeros	223
kit de iluminación metálico	216	Lentes de seguridad oscuros ajustables	224
Kit de iluminación uso rudo	216	Lentes de seguridad oscuros In/Out	224
Kit de suspensión	206	Lentes de seguridad oscuros ligeros	225
Kit de unión para OLN	30	Linterna 3 LEDs a prueba de agua	107
Lámpara de LED	130	Linterna 4 LEDs recargable	107
Lámpara de seguridad ahorradora	187	Linterna 7 LEDs recargable	107
Lámpara de taller con canastilla metálica	104	Llaves hexagonales (juego de 8 piezas)	114
Lámpara de techo con casquillo de LED	171	Llaves hexagonales (juego de 30 piezas)	115
Lámpara fluorescente compacta autobalastada 4U T3	128	Luminario a prueba de polvo y goteo con tubos de LED Argos	204
Lámpara fluorescente compacta autobalastada 8U T3	128	Luminario a prueba de polvo y goteo con tubos de LED Philips	204
Lámpara fluorescente compacta autobalastada espiral T3	129	Luminario a prueba de polvo y goteo de LED	188
Lámpara fluorescente compacta mini 3U T2	129	Luminario a prueba de polvo y goteo de LED	205
Lámpara halógena dicroica MR-16 GU5.3	127	Luminario a prueba de polvo y goteo de LED con disipador de calor	205
Lámpara halógena dicroica MR-16 GU10 con cubierta	127	Luminario a prueba de polvo y goteo T5	203
Lámpara JDR de LED	132	Luminario a prueba de polvo y goteo T8	202
Lámpara JDR de LED de colores	32	Luminario circular de empotrar a piso de aluminio	186
Lámpara lineal de LED (Tubo T5)	134	Luminario circular de empotrar de LED con difusor de acrílico blanco	162
Lámpara lineal de LED (Tubo T8)	134		
Lámpara MR16 GU10 de LED	131		



## Índice alfabético

Luminario circular de empotrar de LED con difusor de acrílico blanco	163	Luminario circular de sobreponer de LED con difusor de acrílico blanco	168
Luminario circular de empotrar de LED con marco de cristal blanco	164	Luminario circular de sobreponer de LED con reflector de acrílico blanco	169
Luminario circular de empotrar de LED con pantalla de acrílico blanco	160	Luminario circular de sobreponer en riel de LED blanco	176
Luminario circular de empotrar de LED con reflector cónico especular blanco	161	Luminario circular de sobreponer en riel de LED blanco	177
Luminario circular de empotrar de LED con reflector especular blanco	161	Luminario circular de sobreponer en riel de LED con reflector cónico especular blanco	177
Luminario circular de empotrar de LED dirigible blanco	166	Luminario circular de sobreponer en riel de LED con reflector cónico especular blanco	178
Luminario circular de empotrar de LED dirigible con reflector cónico especular blanco	165	Luminario circular de sobreponer en riel de LED con reflector cónico especular blanco	179
Luminario circular de empotrar de LED dirigible con reflector cónico especular blanco	166	Luminario circular de suspender de LED con difusor de acrílico blanco	172
Luminario circular de empotrar de LED dirigible con reflector especular blanco	164	Luminario circular high bay de LED	200
Luminario circular de empotrar de LED fijo de aluminio	162	Luminario colgante de LED	175
Luminario circular de empotrar de LED fijo especular blanco	159	Luminario cuadrado de empotrar a piso de aluminio	186
Luminario circular de empotrar LV de LED con 2 lámparas PLC blanco	147	Luminario cuadrado de empotrar CR de LED con 2 lámparas PLC blanco	144
Luminario circular de empotrar VE de LED con 2 lámparas PLC blanco	146	Luminario cuadrado de empotrar CU de LED con 2 lámparas PLC blanco	144
Luminario circular de empotrar VL de LED con 2 lámparas PLC blanco	147	Luminario cuadrado de empotrar de LED 1 salida dirigible con reflector circular de acrílico blanco	151
Luminario circular de sobreponer a muro de LED 2 salidas negro	182	Luminario cuadrado de empotrar de LED 1 salida dirigible con reflector especular gris	150
Luminario circular de sobreponer a muro de LED dirigible gris	183	Luminario cuadrado de empotrar de LED 1 salida dirigible especular con reflector circular blanco	153
Luminario circular de sobreponer a muro de LED inclinado negro	182	Luminario cuadrado de empotrar de LED 1 salida fijo especular con reflector cuadrado blanco	155
Luminario circular de sobreponer a techo de LED con difusor de acrílico negro	169	Luminario cuadrado de empotrar de LED 2 salidas dirigible con reflector circular de acrílico blanco	151
Luminario circular de sobreponer de LED con 2 lámparas PLC blanco	148	Luminario cuadrado de empotrar de LED 2 salidas dirigible con reflector especular gris	150
Luminario circular de sobreponer de LED con acrílico circular blanco	167	Luminario cuadrado de empotrar de LED 2 salidas dirigible especular con reflector circular blanco	153
Luminario circular de sobreponer de LED con difusor de acrílico blanco	167	Luminario cuadrado de empotrar de LED 2 salidas fijo especular con reflector cuadrado blanco	155
		Luminario cuadrado de empotrar de LED 3 salidas dirigible de acrílico con reflector circular blanco	152

## Índice alfabético

Luminario cuadrado de empotrar de LED 3 salidas dirigible especular con reflector circular blanco	154	Luminario high bay tipo ESQ fluorescente y LED	197
Luminario cuadrado de empotrar de LED 3 salidas fijo especular con reflector cuadrado blanco	156	Luminario high bay tipo gabinete fluorescente y LED	198
Luminario cuadrado de empotrar de LED 4 salidas dirigible de acrílico con reflector circular blanco	152	Luminario ovalado de suspender de LED con 4 lámparas con difusor acrílico aluminio	194
Luminario cuadrado de empotrar de LED 4 salidas dirigible especular con reflector circular blanco	154	Luminario panel de LED tipo C 60x60	195
Luminario cuadrado de empotrar de LED 4 salidas fijo especular con reflector cuadrado blanco	156	Luminario panel de LED tipo C 120x30	195
Luminario cuadrado de empotrar de LED blanco	148	Luminario panel de LED tipo C 120x60	196
Luminario cuadrado de empotrar de LED con difusor cuadrado de acrílico blanco	157	Luminario rectangular de sobreponer a muro de LED blanco	181
Luminario cuadrado de empotrar de LED con difusor tipo pirámide de acrílico blanco	149	Luminario rectangular de sobreponer a muro de LED negro	181
Luminario cuadrado de empotrar de LED con marco de cristal blanco	157	Luminario rectangular de sobreponer en riel de LED blanco	176
Luminario cuadrado de empotrar de LED dirigible blanco	149	Luminario rectangular de suspender de LED con 1 lámpara con difusor acrílico aluminio	193
Luminario cuadrado de empotrar LI de LED con 2 lámparas PLC blanco	145	Luminario rectangular de suspender de LED con 2 lámparas con difusor acrílico aluminio	194
Luminario cuadrado de empotrar RA de LED con 2 lámparas PLC blanco	145	Luminario reticular para empotrar fluorescente y LED	190
Luminario cuadrado de empotrar VC de LED con 2 lámparas PLC blanco	143	Luminario reticular para sobreponer fluorescente y LED	191
Luminario cuadrado de empotrar VR de LED con 2 lámparas PLC blanco	143	Luminario tipo campana de suspender de LED	174
Luminario cuadrado de sobreponer a muro de LED exterior dirigible blanco	183	Luminario tipo cono de suspender de LED	173
Luminario cuadrado de sobreponer de LED con 2 lámparas PLC blanco	146	Luminario tipo cubo de suspender de LED	172
Luminario cuadrado wall pack de LED alto brillo	208	Luminario tipo estacionamiento de LED	209
Luminario de seguridad ahorrador a prueba de polvo y goteo	187	Luminario tipo pirámide de sobreponer a muro de LED blanco	184
Luminario de seguridad a prueba de polvo y goteo de LED	188	Luminario tipo soft-light de empotrar de LED	192
Luminario downlight de LED	158	Luminario tipo urbano de LED	207
Luminario downlight de LED con color de temperatura ajustable	158	Luminario wall pack de LED alto brillo	208
Luminario downlight dirible de LED	159	Manguera plana de LED	135
Luminario high bay de LED	199	Máquinas para soldar	237
		Marcos de reducción	14
		Minicanaleta	245
		Monitores	12
		Monogoggles tipo industrial	226

## Índice alfabético

Monogoggles ventilación directa	225	Pinzas de presión con mordaza recta 7"	118
Monogoggles ventilación indirecta	225	Pinzas de presión con mordaza recta 10"	118
Mordaza troquelada	15	Pinzas de presión con mordaza recta 12"	118
Multímetro digital con gancho	109	Pinzas de punta corte lateral, pelacables y ponchado 6"	116
Multímetro digital con gancho mini	108	Pinzas de punta corte lateral, pelacables y ponchado 7"	116
Multímetro digital estándar	109	Pinzas de punta corte lateral, pelacables y ponchado 8"	116
Multímetro digital profesional	110	Pinzas de tierra 300 A	238
Orejera confort	228	Pinzas de tierra 500 A	239
Orejera económica	228	Pinzas pelacables automática 8"	119
Par de vidrios de 50 mm de 6 sombras para goggles	240	Pinzas pelacables automáticas 6"	118
Perfiles unicanal / tramo de 3 metros	15	Pinzas ponchadoras de 16 AWG / 4 AWG	119
Pinzas cortacables 500 kCM para Cu/Al	119	Pinzas ponchadoras para cable coaxial	120
Pinzas cortacables 1000 kCM para Cu/Al	119	Pinzas ponchadoras para terminales	120
Pinzas cortacables ratchet 500 kCM para Cu/Al	119	Pinzas portaelectrodo tipo americano 300 A	238
Pinzas de chofer 6"	117	Pinzas portaelectrodo tipo americano 500 A	238
Pinzas de chofer 8"	117	Pistola de calor profesional	70
Pinzas de chofer 10"	117	Pistola de calor profesional	121
Pinzas de corte diagonal cabeza de ángulo 6"	117	Placa ciega de aluminio para caja cuadrada 4 1/2" x 4 1/2" gris	51
Pinzas de corte diagonal cabeza de ángulo 7"	117	Placa de aluminio anodizado ciega	50
Pinzas de corte diagonal cabeza de ángulo 8"	117	Placa de aluminio anodizado para receptáculo dúplex	49
Pinzas de corte lateral con poncha conectores 8"	116	Placa de aluminio anodizado para receptáculo sencillo	50
Pinzas de corte lateral con poncha conectores 9"	116	Placa de aluminio gris con tapa para receptáculo sencillo 35 mm	51
Pinzas de corte lateral con poncha conectores y jalacables 9"	116	Placa de aluminio gris con tapa para receptáculo sencillo 40 mm	51
Pinzas de extensión 6"	117	Placa de aluminio gris con tapa para receptáculo sencillo 55 mm	51
Pinzas de extensión 8"	117	Placa de aluminio gris para receptáculo dúplex	51
Pinzas de extensión 10"	117	Placa de aluminio gris para receptáculo sencillo 35 mm	51
Pinzas de extensión 12"	117	Placa de aluminio gris para receptáculo sencillo 40 mm	51
Pinzas de presión con mordaza curva 7"	118	Placa de aluminio gris para receptáculo sencillo 55 mm	51
Pinzas de presión con mordaza curva 10"	118	Placa de aluminio gris para receptáculo sencillo 55 mm	51
Pinzas de presión con mordaza curva 12"	118	Placa de aluminio lisa 2" x 4" gris	51

## Índice alfabético

Placa de plástico blanca	34	Probador de voltaje	108
Placa de plástico para intemperie dúplex	50	Probador de voltaje digital	108
Placa de plástico para intemperie sencillo	50	Probador de voltaje profesional	108
Placa de plástico para receptáculo dúplex blanca	49	Protector facial 12" con cabezal	235
Placa de plástico para receptáculo dúplex marfil	49	Protector facial 14"	235
Placa de plástico para receptáculo sencillo blanca	49	Proyectores de LED slim	189
Placa de plástico para receptáculo sencillo marfil	49	Receptáculo media vuelta 2 polos 2 hilos	44
Placa de plástico naranja para receptáculo dúplex	49	Receptáculo media vuelta 2 polos 3 hilos	45
Placa dúplex de aluminio con tapa para intemperie para caja cuadrada 4 1/2" x 4 1/2" gris	51	Receptáculo media vuelta 2 polos 3 hilos	46
Plafón circular liso de LED	170	Receptáculo media vuelta 2 polos 3 hilos	46
Plafón cuadrado liso de LED	170	Receptáculo media vuelta 3 polos 3 hilos	48
Plafón decorativo con filo de aluminio de LED	171	Receptáculo media vuelta 3 polos 4 hilos	47
Portalámpara base cuadrada	211	Receptáculo media vuelta 4 polos 4 hilos	48
Portalámpara E-26 marfil con clavija	40	Reducciones de aluminio	9
Portalámpara GU10	213	Reflector de halógeno PAR	126
Portalámpara redonda 4"	212	Respirador desechable para polvos molestos	227
Portalámparas baquelita de paso	37	Respirador para soldadura y metálicos	227
Portalámparas baquelita ladrón con interruptor de cadena	37	Respirador plegable para polvos molestos	227
Portalámparas baquelita ladrón sencillo	37	Riel para luminario	180
Portalámparas baquelita sencillo	37	Rondanas	16
Portalámparas con sensor de movimiento	213	Rondanas de presión	16
Portalámparas de hule para intemperie	38	Sacabocados hidráulicos (juego de 6 piezas)	121
Portalámparas fluorescente	213	Sacabocados (juego de 6 piezas)	121
Portalámpara tipo anuncio	211	Sensor de movimiento	214
Portalámpara tipo candil	211	Soporte autoadherible de nylon	243
Portalámpara tipo mogul	212	Soporte para cautín	122
Probador de continuidad de bolsillo	107	Soporte para luminario circular high bay	200
Probador de continuidad desarmador 140 mm	107	Sujetacables de nylon	243
Probador de continuidad desarmador 190 mm	107	Sujetador para pared hueca	17
Probador de polaridad tipo aguja	108	Suspensión de careta	236
		Tabla comparativa para terminales	258

## Índice alfabético

Tapa para caja de registro	266	Tubo termocontráctil en rollo 1/2"	69
Tapas metálicas	14	Tubo termocontráctil en rollo 1/4"	69
Tapón auditivo desechables	229	Tubo termocontráctil en rollo 2"	69
Tapón ciego blanco	34	Tubo termocontráctil en rollo 3/8"	69
Tapones para caja de aluminio 1/2" (juego de 4)	52	Tuercas	16
Tapones para caja de aluminio 3/4" (juego de 4)	52	Tuercas unicanal	16
Tapón PVC soft	229	Unión para minicanaleta	246
Taquetes de plástico	244	Vidrio de 13 sombras para careta	240
Tenazas de tierra lámina de acero 300 A	239	Vidrio panorámico de 10 sombras para careta	240
Tenazas de tierra lámina de acero 500 A	239		
Terminal hembra aislada (PVC)	256		
Terminal macho aislada (PVC)	257		
Terminal para minicanaleta	247		
Terminal tipo almeja	252		
Terminal tipo espada aislada (PVC)	256		
Terminal tipo espada sin aislar	252		
Terminal tipo ojo aislada (PVC)	255		
Terminal tipo ojo sin aislar	253		
Terminal tipo punta aislada (PVC)	257		
Toma para televisión	34		
Toma telefónica	34		
Tornillos hexagonales	17		
Transformador electrónico de bajo voltaje para lámpara halojena	215		
Tubería de PVC ligero	261		
Tubería de PVC pesado	262		
Tubo flexible liquidtight SLFS	19		
Tubo flexible no metálico	20		
Tubo metálico flexible tipo SLDX	18		
Tubo termocontráctil	69		
Tubo termocontráctil en rollo 1"	69		

OS



01 800 00 ARGOS  
[argoselectrica.com](http://argoselectrica.com)





**01 800 00 ARGOS**  
**argoselectrica.com**